



Тракторы

AXION

850 820





Полный убедительных преимуществ. AXION 800.

Как один из ведущих производителей сельскохозяйственной техники, компания CLAAS знает, что нужно сельскому хозяйству. Максимум комфорта, многогранность функций, высокие технологии и, прежде всего, экономичность – вот решающие факторы успеха.

**Достаточная мощность.**

AXION 800 с двигателем мощностью до 233 л. с.<sup>1</sup> становится идеальной базовой машиной для широкого спектра применений. А умная система управления двигателем гарантирует низкий расход топлива.

**Немедленная готовность к работе.**

Эргономичное и, прежде всего, интуитивно понятное управление AXION 800 не оставляет никаких тайн. Любой механизатор ориентируется сразу. Все функции логично упорядочены и в сочетании с высоким комфортом обеспечивают работу без особого напряжения даже долгими рабочими днями.

**Настоящий трудяга.**

Все компоненты и системы AXION 800 рассчитаны на высокую надежность и долгий срок службы. На него действительно можно положиться.

<sup>1</sup> Номинальная мощность по ECE R 120



CLAAS POWER SYSTEMS.  
Много лошадиных сил под капотом,  
и еще до 35 л. с. в запасе.  
Страница 8



Коробка передач HEXASHIFT. Опти-  
мальная скорость подбирается автома-  
тически.  
Страница 10

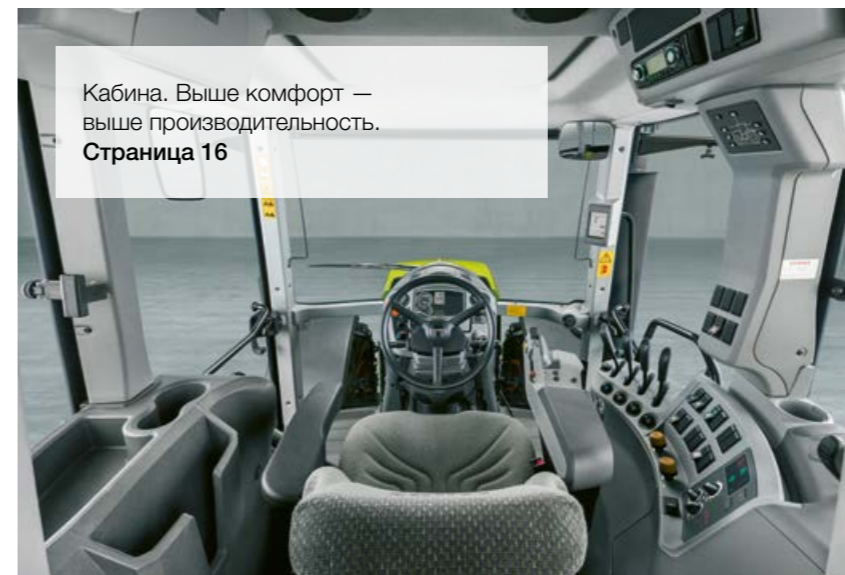

Кабина. Выше комфорт —  
выше производительность.  
Страница 16



Гидросистема. Объем подачи 110 л/мин  
— ни одно навесное орудие не будет  
простаивать.  
Страница 14



Digital Farming. Повышение эффектив-  
ности и точности в сельском хозяйстве.  
Страница 22

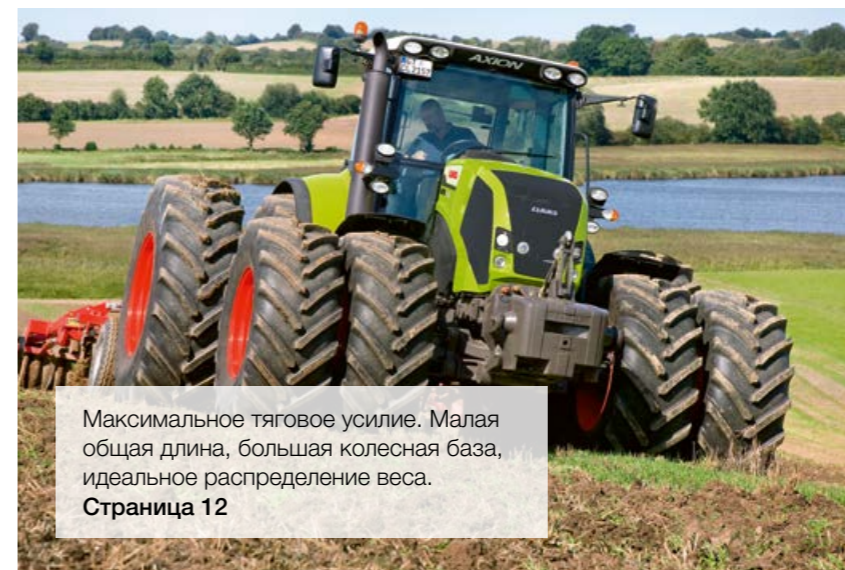

Максимальное тяговое усилие. Малая  
общая длина, большая колесная база,  
идеальное распределение веса.  
Страница 12

Полный убедительных преимуществ. AXION 800.	2
<b>CLAAS POWER SYSTEMS</b>	<b>6</b>
Двигатель	8
Трансмиссия	10
Конструкция	12
Точки сцепления	14
<b>Кабина и комфорт</b>	<b>16</b>
Подлокотник, рычаг ручного акселератора, бортовая информационная система	18
Комфорт	20
<b>Системы поддержки механизатора и управления данными</b>	<b>22</b>
Терминал	24
Функции ISOBUS	26
Управление данными	28
Техобслуживание	30
CLAAS Service & Parts	32
Преимущества	34
Технические характеристики	35

Наш привод — это сочетание лучших компонентов.

Ваша машина CLAAS — это гораздо больше, чем набор отдельных компонентов. Максимальной производительности можно добиться только тогда, когда все они согласованы друг с другом и хорошо работают вместе.

Под названием CLAAS POWER SYSTEMS (CPS) мы объединяем лучшие компоненты интеллектуальной системы привода. Полная мощность двигателя включается только тогда, когда она вам нужна. Приводы, которые адаптированы к применению машин. Экономящая топливо техника, которая быстро окупается.

**CPS** | CLAAS  
POWER  
SYSTEMS



# Много лошадиных сил под капотом. И еще до 35 л. с. в запасе.

Получайте больше.

Диапазон постоянной мощности 400 об/мин и запас крутящего момента 40% — рабочие характеристики AXION 800 впечатляют. Однако повышенная мощность не обязательно означает повышенный расход.

AXION	Мощность (л. с.)	Максимальная мощность (л. с.)	Дополнительная пиковая мощность CPM (л. с.)
850	233	238	30
820	189	197	35

Напротив: благодаря применяемой технологии двигателя и CLAAS POWER MANAGEMENT (CPM) ни один литр ценного дизельного топлива не будет потрачен впустую. Кроме того, дополнительная мощность используется только тогда, когда в этом есть необходимость.

Автоматическая коробка передач HEXASHIFT — еще одна важная составляющая эффективной и экономной работы. Она отличается превосходным КПД и гарантирует оптимальный крутящий момент и рабочую скорость в любой сфере применения. Не имеет значения, в каком диапазоне скоростей выполняется работа: экономия превыше всего.

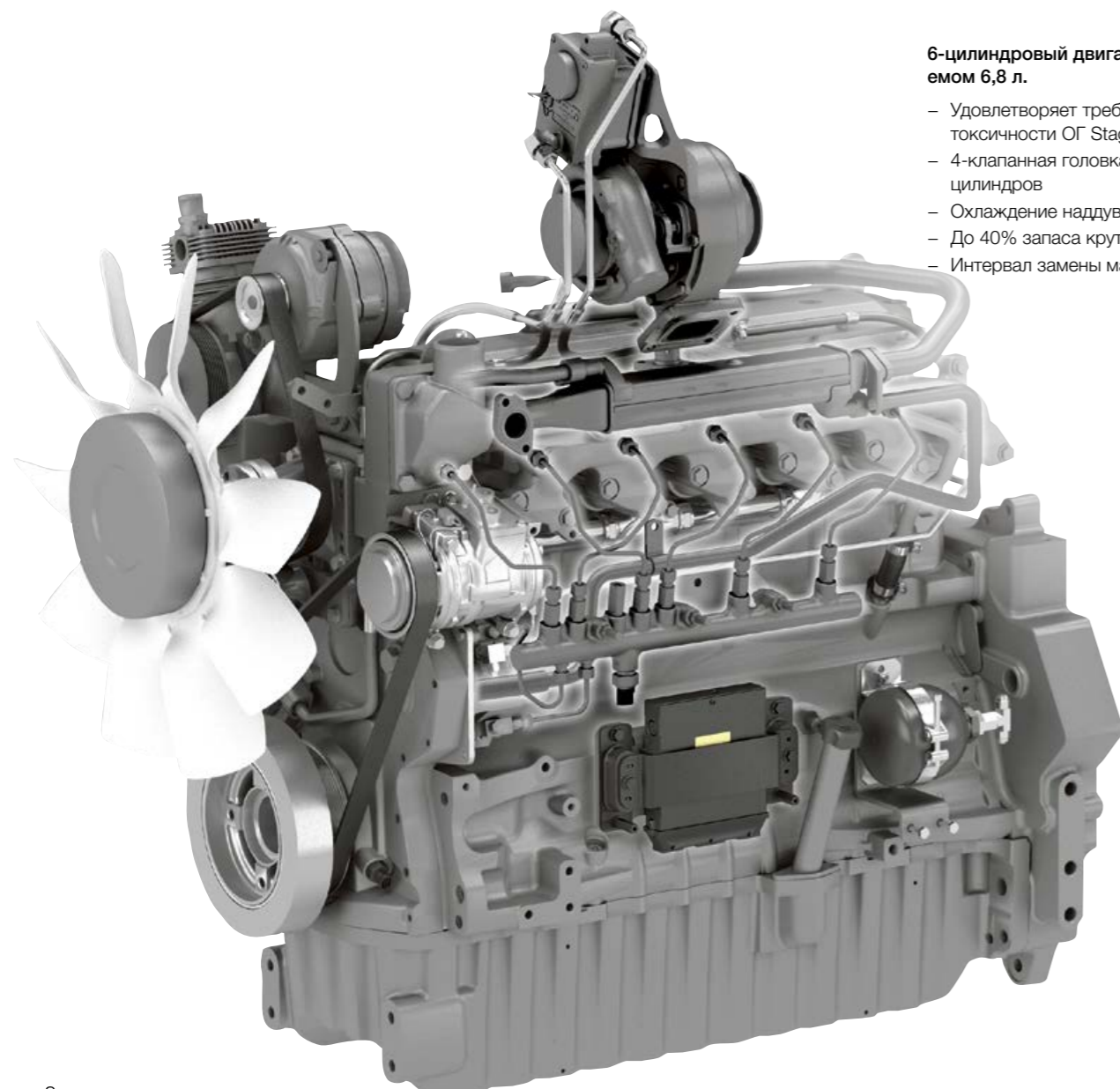

**6-цилиндровый двигатель DPS объемом 6,8 л.**

- Удовлетворяет требованиям норм токсичности OГ Stage IIIA (Tier 3)
- 4-клапанная головка блока цилиндров
- Охлаждение наддувочного воздуха
- До 40% запаса крутящего момента
- Интервал замены масла 500 ч



### CLAAS POWER MANAGEMENT (CPM).

Все модели AXION 800 оборудованы электронной системой управления CPM. В зависимости от того, какое тяговое усилие, мощность ВОМ или отбор гидравлической мощности необходимы, поэтапно высвобождаются до 35 л. с. дополнительной мощности двигателя. Для этого необходимы следующие условия:

- Коробка передач в группе C или D (C1 = 6 км/ч)
- Происходит отбор гидравлической мощности
- Происходит отбор мощности ВОМ

Дополнительная пиковая мощность освобождается посредством 6-шаговой системы CPM. При этом высвобождается именно столько мощности, сколько действительно необходимо.

### Турбокомпрессор с изменяемой геометрией (VGT).

Чтобы обеспечить высокий крутящий момент даже на низких оборотах, лопатки турбокомпрессора переставляются в зависимости от частоты вращения и нагрузки. Вы больше не почувствуете «провалов» при разгоне.

### Возврат охлажденных отработанных газов.

Рециркуляция части выхлопных газов значительно снижает количество вредных веществ, выбрасываемых в атмосферу. Дополнительное охлаждение оптимизирует процесс сгорания топлива и способствует сокращению расхода.

### Ваши преимущества.

- Максимальная тяговая мощность с шестицилиндровым двигателем DPS объемом 6,8 л с турбонаддувом
- Экономия топлива благодаря возврату отработанных газов в охлажденном состоянии
- При любом применении подходящая мощность благодаря CLAAS POWER MANAGEMENT (CPM)
- Максимальная скорость движения при пониженных оборотах двигателя

Оптимальная скорость подбирается автоматически. Не важно, какую работу вы выполняете.



CLAAS HEXASHIFT.  
Преимущества очевидны.

- Автоматическая адаптация ступеней передач, переключаемых под нагрузкой, при смене группы, в зависимости от нагрузки и скорости
- Идеальный набор передаточных чисел КПП в основном рабочем диапазоне
- Полностью автоматическое переключение передач с помощью системы HEXACTIV
- Высокий КПД в поле и на дороге обеспечивает экономию топлива
- Удобные возможности настройки
- Легкое управление с помощью DRIVESTICK
- Управление связкой двигатель — трансмиссия обеспечивает плавное переключение групп и передач под нагрузкой

HEXASHIFT. Эффективная коробка передач с переключением под нагрузкой.

Благодаря HEXASHIFT переключение всех шести ступеней передач, а также четырех автоматизированных групп осуществляется очень легко, практически кончиками пальцев, или автоматически с помощью системы переключения HEXACTIV. Перекрытие ступеней переключения под нагрузкой для полного использования мощности двигателя и плавного переключения групп при движении по дорогам.

#### Всегда оптимальная скорость.

Независимо от того, какую коробку вы выберете, на 40 или на 50 км/ч, интервалы передаточных чисел в нижних группах А—С будут практически одинаковыми. Так что при работе в поле у вас всегда будет достаточно передач в основном рабочем режиме.

#### Функции HEXASHIFT

- Индивидуальная настройка передачи трогания с места
- Бесступенчатая регулировка моментов переключения для автоматической системы переключения
- Изменение настройки реверсивного механизма REVERSHIFT

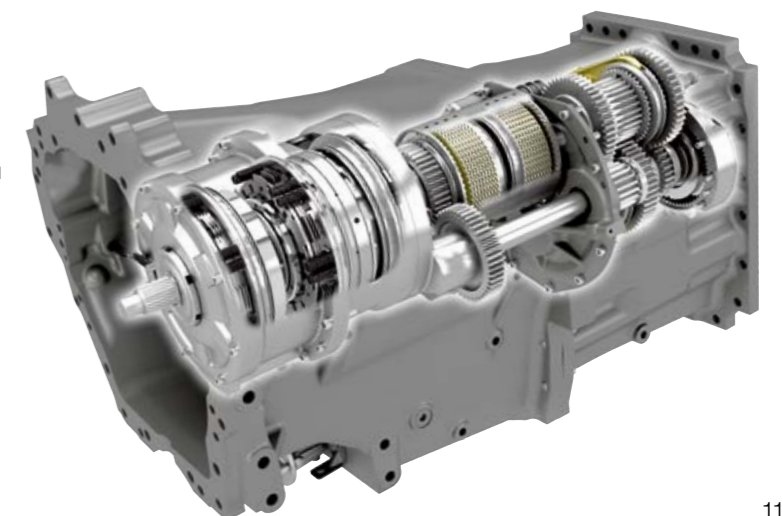

# Устойчивость и маневренность. Мощное тяговое усилие.

## Для любого применения.

Благодаря накопленному опыту производства стандартных тракторов до 400 к. с. компания CLAAS разработала идеально адаптированное решение для серии AXION 800 — для длительной эксплуатации в самых тяжелых условиях.

## Абсолютная сбалансированность.

Разнообразные возможности балластировки переднего и заднего моста позволяют оптимально адаптировать AXION к любой ситуации применения. Только так можно использовать весь потенциал мощности без лишних потерь.

Перед тяжелыми работами на низкой скорости вес балласта AXION можно без труда увеличить. Ненужный балласт можно так же быстро снять.

## На практике это значит следующее:

- Высокая устойчивость также при использовании передненавесных орудий
- Максимальная маневренность благодаря большому углу поворота колес переднего моста
- Простое распределение веса для максимального тягового усилия
- Шины диаметром до 2,05 м для оптимальной тяги



## Небольшая общая длина:

- Хорошую маневренность
- Меньшую длину автопоезда на дороге
- Хороший обзор
- Эффективное управление передненавесными орудиями

## Длинная колесная база:

- Комфортное вождение
- Стабильный инерционный ход по прямой
- Больше тягового усилия
- Оптимальное безопасное положение на дороге
- Максимальная подъемная сила



## Идеальное распределение веса:

- Снижение расхода топлива
- Низкое давление на почву при работах по уходу за посевами
- Более высокая маневренность на дорогах
- Всегда оптимальная тяговая мощность благодаря простой балластировке



Для каждого агрегата —  
соответствующий разъем.



Безнапорное и чистое подключение.

Все четыре гидравлические муфты в задней части AXION оборудованы рычагами сброса давления. Это позволяет выполнять их легкое подключение и отключение даже под давлением.

Цветная маркировка впускной и выпускной сторон облегчает безошибочное навешивание орудий. Дренажные линии собирают масло из разъемов, вытекающее при подключении и отключении.

#### Гидравлика AXION 800.

- Гидронасос с переменной подачей 110 л/мин или опционально 150 л/мин для применения в случае, если требуется большое количество масла
- До четырех механических контроллеров
- Соединения Power-Beyond расположены в задней части машины
- До 35 л. с. дополнительной мощности двигателя при отборе гидравлической мощности посредством CPM



#### Передний и задний ВОМ.

- Серийно 540/1000 об/мин
- 540/540 ESO/1000 об/мин опционально
- Передний ВОМ (1000 об/мин) опционально
- Переключатель дистанционного управления для переднего и заднего ВОМ
- Автоматическое переключение ВОМ в зависимости от высоты подъема задней навески



Достаточно подъемной силы.

#### Интегрированная передняя навеска. Устанавливается на заводе.

При разработке AXION 800 изначально были предусмотрены полностью интегрированная передняя навеска с грузоподъемностью до 5,4 т и передний ВОМ.

#### Преимущества:

- Высокая грузоподъемность
- Интегрированный передний ВОМ
- Встроенные гидравлические и электрические разъемы
- Грузоподъемность двух типов (3,3 и 5,4 т)
- Нет необходимости в доукомплектации
- Гаситель колебаний

#### Задняя навеска.

Концепция управления задней гидравликой подъемной силой до 10 т, разработанная специально для AXION 800, неизменно ориентируется на требования, диктуемые практикой:

- Регулирование тягового усилия
- Регулирование положения
- Контроль пробуксовки
- Простое управление
- Автоматическое переключение ВОМ





Просторные, тихие, с большой площадью остекления и полной амортизацией: кабины тракторов AXION 800 с 4-точечной подвеской обеспечивают максимальный комфорт в течение долгих рабочих дней.

- Круговой обзор на 320°
- Объем кабины 3 м³
- До 14 рабочих фар для большего комфорта
- Оптимальный визуальный контроль рабочего орудия благодаря продуманному дизайну крыла
- Все важные элементы управления интегрированы в правый подлокотник

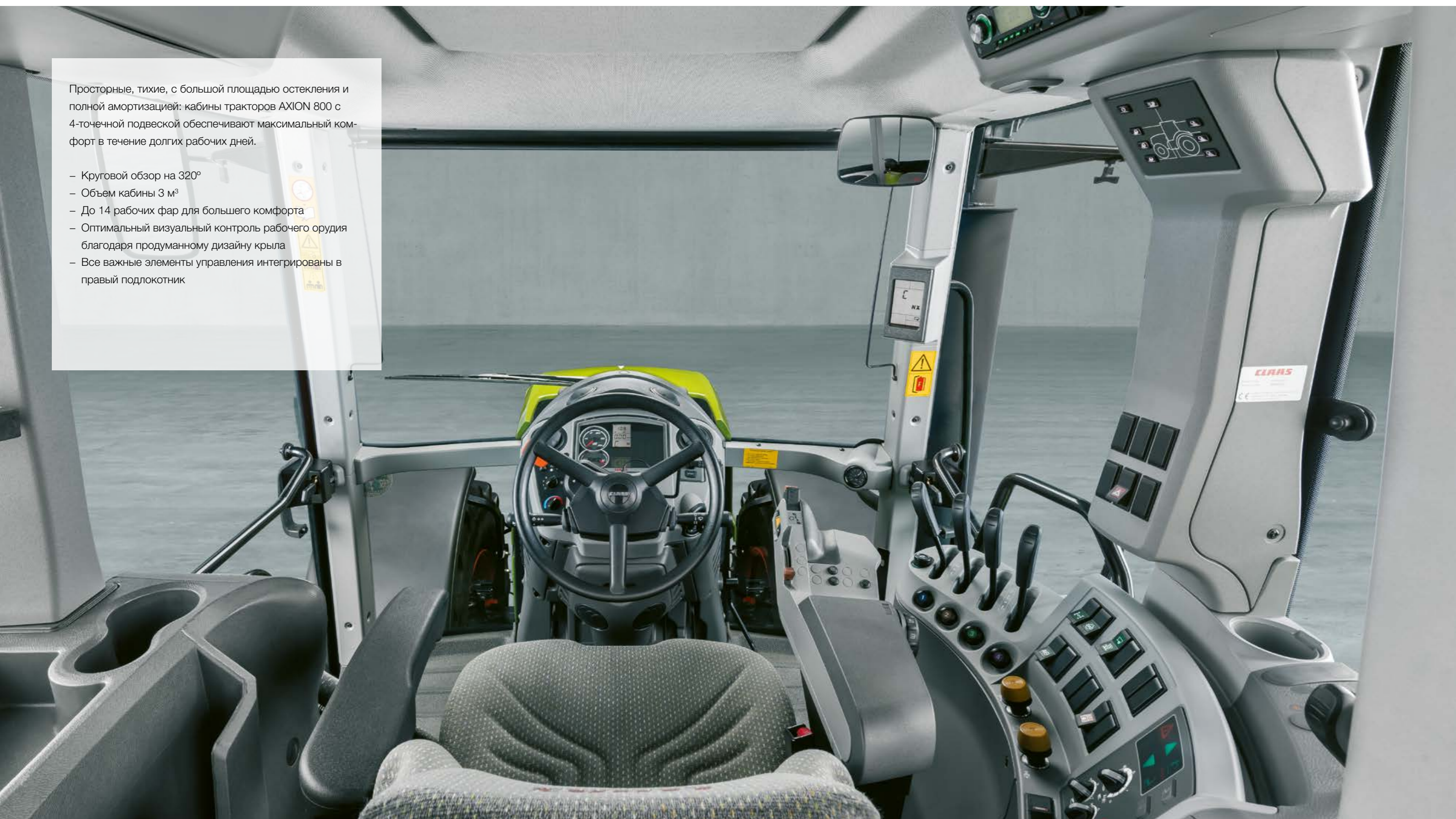

# Интуитивность. Управление двумя пальцами.

Все на своем месте.

### Подлокотник с идеальной эргономикой.

Многофункциональный подлокотник был разработан для обеспечения оптимальной эргономичности. Это центр управления, гарантирующий эффективную работу без особого напряжения, созданный в результате многочисленных исследований в области процессов управления: часто используемые функции управления расположены на многофункциональном подлокотнике, реже используемые функции — на правой боковой консоли.

### Единственный в своем роде джойстик DRIVESTICK.

DRIVESTICK обеспечивает интуитивное управление и гарантирует полный контроль работы коробки передач HEXASHIFT. Теперь сложная система переключения передач окончательно ушла в прошлое. Для переключения и выбора правильной передачи достаточно одного движения пальцем.

- 1 Управление задней навеской
- 2 Джойстик DRIVESTICK для управления HEXASHIFT
- 3 Рычаг ручного управления подачей топлива
- 4 Активация автоматки коробки передач HEXACTIV и клавиша для двух сохраненных частот вращения двигателя
- 5 Свободно программируемые функциональные клавиши
- 6 Регулировка высоты задней навески
- 7 Управление максимум четырьмя гидравлическими контроллерами

- Переключение передач под нагрузкой +/-
- Переключение групп +/-
- При удерживании DRIVESTICK в первой позиции происходит переключение дальше

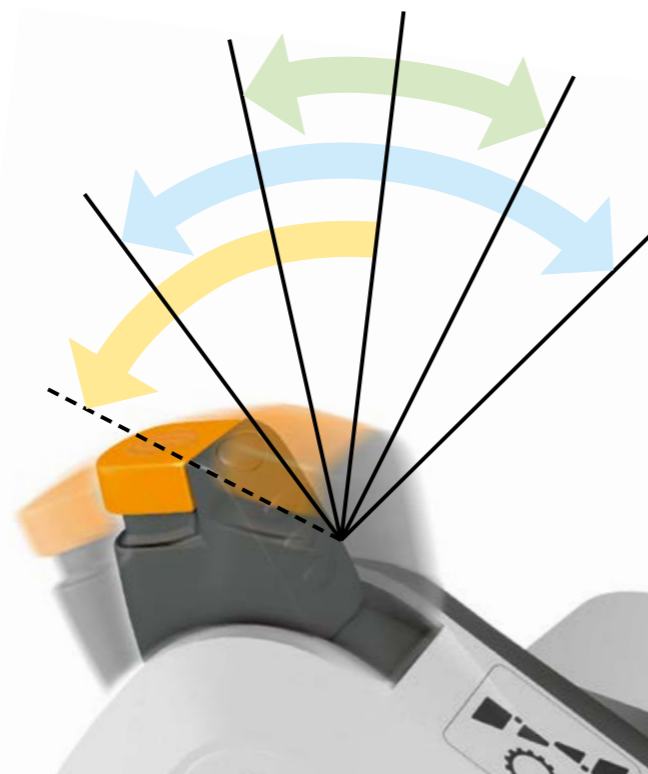

Выше комфорт — выше производительность.

- Все важные элементы управления интегрированы в подлокотник и их можно использовать интуитивно
- Надежное конфигурирование трактора с помощью CLAAS INFORMATION SYSTEM (CIS)
- Все данные трансмиссии хорошо видны на дисплее в передней стойке



### Хорошая осведомленность. CLAAS INFORMATION SYSTEM (CIS).

Дисплей CIS имеет компактный дизайн и продуманную эргономику управления. Все регулировки можно удобно выполнять с помощью поворотной кнопки и кнопки ESC.

### С помощью CIS можно настроить следующие функции.

- Точки переключения КПП HEXACTIV
- Начальная передача коробки HEXASHIFT
- Прогрессивность механизма реверсирования REVERSHIFT
- Индикация интервалов техобслуживания

### С помощью CIS можно получить доступ к следующим данным.

- Ширина захвата
- Пройденный путь
- Обработанная площадь
- Время работы
- Производительность по площади

# Эргономичность и комфорт для наилучших условий работы.

## Защищает оператора и машину.

Даже если по дороге будут попадаться кочки и выбоины, AXION 800 позаботится о том, чтобы вы ничего не почувствовали. Четырехточечная амортизация его кабины обеспечивает максимальный уровень комфорта во время движения. И все же это лишь пример концепции подвески, образцовой во всем.

Сиденье оператора оснащено пневматической подвеской и поддерживает спину. Даже долгими рабочими днями. Передняя и задняя навески оснащены системой гашения колебаний.

## 4-точечная подвеска кабины.

Поддрессоренная кабина значительно отличается от обычной. Вертикальные и горизонтальные вибрации эффективно улавливаются в четырех точках. Чтобы ничто не мешало вам наслаждаться движением.

## Освещение превратит ночь в день.

До 14 рабочих фар обеспечивают такое освещение, что можно найти иголку в стоге сена. При этом вы сможете очень быстро изменить настройки системы освещения для конкретной ситуации.



## Ваши преимущества.

- Комфорт для механизатора
- Подвеска кабины позволяет двигаться с большей скоростью
- Значительная разгрузка спины и мышц оператора
- Высокая производительность вечером и ночью
- Логичное расположение органов управления поможет предупредить ошибки



## Концепция комфорта.

- Великолепный круговой обзор с макс. 14 фарами рабочего освещения
- Два разных сиденья механизатора с подвеской и разнообразными возможностями регулировки на выбор
- Гашение колебаний орудия на передней и задней навеске
- Оптимальный круговой обзор
- 4-точечная подвеска кабины
- Мощный кондиционер



## Системы поддержки механизатора и управления данными.

GPS PILOT CEMIS 1200 управляет трактором AXION с абсолютной точностью. Система автоматически создает опорные линии на основе сохраненных границ поля или при объезде. AXION всегда знает свое положение и переключается на оптимальную опорную линию. Технологические колеи выделяются цветом на дисплее, а при переходе между ними раздается звуковой сигнал.

Компания CLAAS уделяет особое внимание вопросам объединения в онлайн-сеть и взаимного подключения, позволяющим улучшить эффективность и точность выполнения сельскохозяйственных работ. Вы можете задавать опорные линии и составлять карты предписания на компьютере в офисе. Обмен заданиями с трактором осуществляется через Machine connect. CEMIS 1200 обеспечивает бесперебойную связь между машиной и офисом и оптимизирует внесение удобрений, средств защиты растений и семян. Функции ISOBUS позволяют автоматически управлять включением секций, дифференцировано вносить удобрения по картам предписания и стандартизировать управление заданиями.



# GPS PILOT CEMIS 1200. Точное земледелие Precision Farming — это же просто.

Точность, потенциал, простота.

Увеличение рентабельности предприятия и облегчение повседневной работы: использование GPS PILOT CEMIS 1200 — это шаг в ваше будущее.

С системой автоматического следования колее GPS PILOT ваша машина движется, как по рельсам: всегда в нужной колее, без перекрытий и с полной шириной захвата.

Система рулевого управления CEMIS 1200 превосходно интегрирована в кабину: аналогичная CEBIS логика управления позволяет механизаторам быстро и интуитивно разобраться в интерфейсе.

Систему можно также использовать на любых машинах CLAAS, подготовленных к использованию GPS PILOT CEMIS 1200. Легко и просто терминал и приемник снимаются и переставляются с машины на машину, давая вам полную гибкость действий и одновременно экономя реальные деньги.

Благодаря ISOBUS и стандартным форматам обмена данными CEMIS 1200 демонстрирует будущее точного земледелия.

## Планирование опорных линий.

Планируйте опорные линии с легкостью — записывайте их спонтанно или используйте модуль управления опорными колеем системы CEMIS 1200 и позвольте ей спланировать опорные колее на основе границ поля. Можно также перенести на терминал данные предварительно спланированных колее. CEMIS 1200 со своими разнообразными режимами движения предлагает все возможности для эффективной работы в поле.

Дополнительно модуль управления технологическими колеем будет напоминать вам о необходимости создать технологическую колее в нужном месте. Во время работы технологические колее отображаются на дисплее с цветовым выделением. Таким образом, вы сохраняете полный контроль над выполнением работы. Также можно активировать звуковую сигнализацию.

## Преимущества:

- Интуитивно понятный пользовательский интерфейс для максимально удобной работы днем и ночью
- Быстрый доступ ко всем основным функциям
- Свободная настройка рабочих областей для персонализации
- Быстрая и простая подготовка к началу работ на поле



Снижайте затраты на гектар за счет точности.  
steeringsystems.claas.com

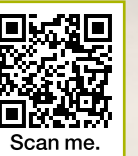

Управление опорными линиями



Управление технологическими колеем

## Точное следование колее.

Для точной работы требуется хороший корректирующий сигнал. SATCOR 15<sup>1</sup> в стандартной комплектации на 5 лет уже гарантирует вам высокую точность.

## И этого недостаточно?

Можете выбрать дополнительные корректирующие сигналы SATCOR 3<sup>1</sup> и SATCOR 3 FAST<sup>1</sup> (± 3 см).

## Абсолютная точность для вас на первом месте?

Тогда используйте GPS PILOT CEMIS 1200 с корректирующим сигналом RTK для максимальной воспроизводимой точности (± 2—3 см).

## Поддержка RTK.

Все корректирующие сигналы RTK имеют преимущество благодаря стандартной функции «Поддержка RTK», за счет которой в случае потери сигнала можно еще до 20 минут продолжать работать с незначительным снижением точности.

## Сложный рельеф или зоны без мобильной связи на ваших полях?

С поддержкой RTK Premium вы просто продолжаете работать — без потери в точности, без ограничения по времени.

<sup>1</sup> SATCOR 15 / SATCOR 3 / SATCOR 3 FAST по технологии Trimble RTX. Корректирующие сигналы SATCOR, Поддержка RTK и Поддержка RTK Premium доступны не во всех регионах. Вместе с вашим дилером CLAAS мы найдем лучшее решение под ваши индивидуальные требования.

# GPS PILOT CEMIS 1200. Система, подготовленная к вашим задачам.

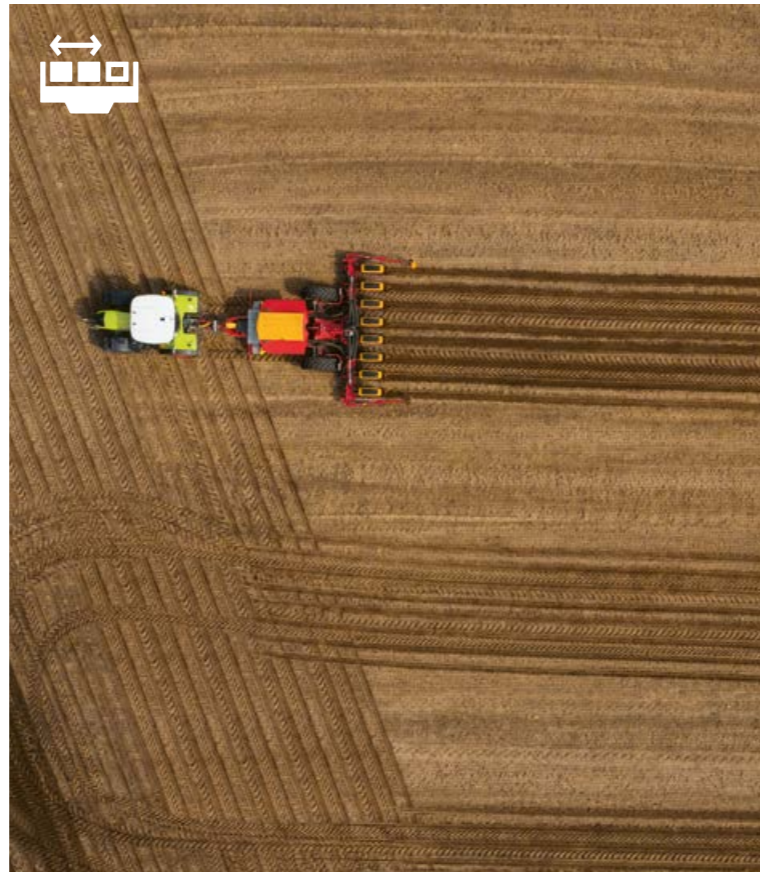

 **Перспективное решение — GPS PILOT CEMIS 1200.**

С GPS PILOT CEMIS 1200 вы получаете терминал будущего. Индивидуально настроенный под ваши потребности, с полным объемом функций уже с завода, или постепенно растущий вместе с вашими требованиями.

Еще не полностью уверены? Вы можете предварительно бесплатно протестировать дополнительные функции и корректирующие сигналы.

За сезон ваши требования изменились? Не проблема — благодаря подключению к мобильной сети вы быстро и гибко подстроите функции системы под свои потребности. Соответствующая лицензия или активация может быть передана онлайн непосредственно на ваш терминал<sup>1</sup>.

 **ISOBUS Universal Terminal (ISO UT).**

Список орудий с поддержкой ISO UT можно отобразить на основном рабочем экране или сбоку. За счет этого возможна индивидуальная настройка под любые потребности. AUX-N поддерживает привязку функций к физическим функциональным клавишам, например к многофункциональному джойстику CLAAS.

**Преимущества:**

- Индивидуальные настройки отображения орудий, поддерживающих ISOBUS, на терминале CEMIS 1200
- Высокое удобство управления во время работы благодаря функциональным клавишам
- Передача новых лицензий или активаций в режиме онлайн непосредственно на терминал

 **Автоматическое управление секциями с помощью ISOBUS TC Section Control.**

Разумеется, в CEMIS 1200 также есть функции ISOBUS для автоматического управления секциями. То, что нужно, чтобы работать с высокой точностью и без лишнего стресса.

 **Селективная обработка по участкам и документирование с помощью ISOBUS TC-GEO и VRA.**

ISOBUS TC-GEO обеспечивает простое документирование данных, например, норм внесения, с географической привязкой. Модуль VRA (Дифференцированное внесение) позволяет осуществлять внесение с индивидуальными настройками для каждого участка.

 **Офис и машина в сети без помех: управление заданиями.**

С помощью CEMIS 1200 и Machine connect можно передавать данные заданий по мобильной связи всего несколькими нажатиями — все стандартизировано и удобно.

Планируйте задания в программном обеспечении для управления фермерским хозяйством и передавайте их на машину непосредственно из CLAAS connect или других подключенных систем. Механизатор контролирует ход всех работ и может легко и быстро отправить данные обратно в офис после выполнения задания.

Создание задания, выполнение, документирование — четко и надежно.

<sup>1</sup> в странах с поддержкой CLAAS connect

# Объединенный в сеть трактор может больше.

## Цифровизация окупается.

Цифровизация — это ключевой фактор для повышения продуктивности и эффективности. Данные, полученные в самых разных местах, можно собирать и обрабатывать централизованно. Это экономит ресурсы и улучшает рабочие процессы.

Для максимального использования возможностей AXION и других машин компания CLAAS предлагает различные модули для объединения систем, технологий и рабочих процессов в сеть независимо от производителя. Продуманная, адаптированная к условиям применения цифровизация во многом облегчает работу механизатора:

- Быстрая передача и документирование данных машин и рабочих данных
- Эффективное управление машинами и парком машин
- Интенсивный анализ и оптимизация рабочих процессов
- Несложный анализ данных полей и простое создание карт предписания
- Создание траекторий движения и управление ими с умом
- Просмотр рабочих данных и управление ими с помощью программного обеспечения для управления фермерским хозяйством
- Экономия ценного времени на техобслуживание благодаря удаленной диагностике

## НОВИНКА: CLAAS connect.

У нас все вращается вокруг вашего успеха, ваших машин и вашего предприятия. Все, что вам нужно, теперь можно найти на одной платформе — CLAAS connect.

С CLAAS connect все данные вашего предприятия и ваших машин всегда у вас под рукой. Сравнивайте свои машины, чтобы использовать весь потенциал парка. Управляйте договорами на сервисное обслуживание, сообщениями о техническом обслуживании, каталогами запчастей и руководствами по эксплуатации для каждой машины индивидуально. Заказывайте средства производства и запчасти у своего дилера непосредственно через интегрированные магазины.

С помощью модуля создания траекторий движения можно легко и просто создавать траектории движения для эффективной работы и одновременно управлять ими на портале. Создавайте за считанные минуты карты предписания на основе спутниковых карт для точного и целенаправленного внесения посевного материала и удобрений. Отправляйте данные своих заданий с траекториями движения и картой предписания онлайн непосредственно из CLAAS connect на терминал CEMIS 1200, чтобы затем просто и точно выполнить их в поле.

Откройте для себя преимущества бесперебойного, автоматического документирования в фоновом режиме. Сконцентрируйтесь на своей работе, а CLAAS connect позаботится об остальном.



Вам нужна еще одна машина, кроме AXION? Не проблема! Вы можете в любое время сконфигурировать ее в CLAAS connect и заказать демонстрацию или узнать цену у своего дилера.

## Три пакета Connect призваны упростить вашу работу.

Пакеты Connect помогут вам в управлении ресурсами своего предприятия. Специалист по цифровым решениям вашего дилера CLAAS охотно настроит для вас все функции, которые нужны вашему предприятию. С каждым пакетом вы получаете быстрый доступ к данным машин и данным по обслуживанию в CLAAS connect. В зависимости от выбранного пакета вы также получаете различные возможности для упрощения обмена данными между машинами и офисом, эффективного планирования и выполнения полевых работ в течение года.



## Пакеты CLAAS connect для тракторов.

 <b>CLAAS connect</b> <b>Пакет 1</b>	 <b>CLAAS connect</b> <b>Пакет 2</b>	 <b>CLAAS connect</b> <b>Пакет 3</b>
<b>Документация</b>	<b>Документация</b> <b>+ система рулевого управления</b>	<b>Документация</b> <b>+ система рулевого управления</b> <b>+ точное земледелие Precision Farming</b>
<ul style="list-style-type: none"> <li>· CLAAS connect</li> <li>· Опционально: лицензии CLAAS connect для предприятий</li> <li>· Machine connect<sup>1</sup></li> </ul>	<ul style="list-style-type: none"> <li>· CLAAS connect</li> <li>· Опционально: лицензии CLAAS connect для предприятий</li> <li>· Machine connect<sup>1</sup></li> <li>· GPS PILOT CEMIS 1200</li> </ul>	<ul style="list-style-type: none"> <li>· CLAAS connect</li> <li>· Опционально: лицензии CLAAS connect для предприятий</li> <li>· Machine connect<sup>1</sup></li> <li>· GPS PILOT CEMIS 1200</li> <li>· Активации ISOBUS</li> </ul>

<sup>1</sup> При наличии активной лицензии Machine connect (бесплатная лицензия на 5 лет при поставке с завода) данные машины и процесса передаются в CLAAS connect

# Мы сокращаем время ТО и увеличиваем интервалы.



## Быстрое обслуживание благодаря удобному доступу.

В плане технического обслуживания AXION 800 также неуклонно набирает баллы. Монолитный капот обеспечивает быстрый и легкий доступ ко всем важным для техосмотра частям машины и их бесппроблемную замену. Так, приложив лишь немного усилий, можно выполнить все необходимые работы.

- Простая процедура контроля уровня масла
- Простая процедура долива масла
- Быстрая очистка или замена воздушного фильтра
- Легкая чистка воздушного фильтра кабины
- Удобный доступ к отдельным радиаторам
- Удобный доступ к фильтру моторного масла и дизельного топлива

## Ваши преимущества.

- Бортовая информационная система CIS держит вас в курсе интервалов техобслуживания
- У вас есть доступ ко всем важным пунктам технического обслуживания
- Простые работы по техобслуживанию вы с легкостью можете выполнять сами
- Большие интервалы дадут вам больше свободы
- Длинная периодичность ТО означает сокращение расходов

## Меньше расходов благодаря длинным интервалам ТО.

AXION 800 отличается особенно длинными интервалами ТО. Это означает, что вы можете работать на нем в течение долгого времени и не задумываться о техобслуживании. CIS возьмет контроль на себя и своевременно сообщит вам о необходимости осмотра.

Благодаря длительным интервалам замены масла (двигатель — 500 ч, редуктор и гидравлическая система — 1000 ч) вы экономите много времени и денег. Таким образом, в сезон теряется меньше драгоценного времени, а машина находится там, где и следует, — в работе.





# Больше, чем надежность. CLAAS Service & Parts.



Круглосуточная поддержка  
CLAAS Service & Parts.  
[service.claas.com](http://service.claas.com)

Scan me.



### Повышает надежность вашей машины.

Повысьте эксплуатационную безопасность, минимизируйте риски ремонта и простоя. Machine connect позволяет прогнозировать затраты. Выберите индивидуальный сервисный пакет, отвечающий вашим требованиям.

Ассортимент продукции CLAAS Service & Parts может отличаться в зависимости от страны.



### Специально для вашей машины.

Точно подходящие запасные части, высококачественные эксплуатационные материалы и полезные принадлежности. Воспользуйтесь широким ассортиментом нашей продукции, который обеспечит стопроцентную эксплуатационную надежность вашей машины.



### Доставка в любую точку мира.

В логистическом центре CLAAS для запасных частей в Хамме, Германия, на площади свыше 183 000 м<sup>2</sup> хранится более 200 000 наименований деталей. Наш центр логистики быстро и надежно доставит запчасти ORIGINAL в любую страну мира. Ваш ближайший партнер CLAAS обеспечивает максимально быструю доставку деталей: для вашего урожая, для вашего предприятия.



### Ваш дилер CLAAS.

Мы предоставляем высокое качество сервисного обслуживания в любой стране мира. Официальные дилеры CLAAS всегда готовы помочь вам и вашей машине. Они обладают необходимыми знаниями, опытом и наилучшим техоборудованием. Больше, чем просто надежность.



### Machine connect.

Machine connect — это услуга, которая предоставляет вашему сервисному партнеру все необходимые данные машин, оснащенных телеметрией. Это значительно упрощает удаленную диагностику и удаленную поддержку. Обслуживание может проводиться более эффективно, а эксплуатационная готовность машины повышается. Достаточно вашего согласия.

Эти аргументы говорят сами за себя.



#### CLAAS POWER SYSTEMS.

- AXION 850 и 820 номинальной мощностью 233 и 189 л. с. по норме ECE R 120
- До 35 л. с. дополнительной мощности с системой CLAAS POWER MANAGEMENT
- Умная технология двигателя помогает экономить топливо
- Оптимальное автоматизированное переключение с помощью HEXACTIVE
- 40 или 50 км/ч на пониженных оборотах двигателя
- Оптимизированный КПД коробки передач и заднего моста
- Снижение расхода топлива при движении по дорогам за счет меньшего собственного веса
- Оптимальная тяга благодаря большой колесной базе и оптимальному распределению веса
- Большая площадь контакта с почвой благодаря диаметру шин до 2 м
- Передача большего усилия на почву за счет веса каждого заднего колеса до 400 кг
- Полностью интегрированная передняя навеска и передний ВОМ

#### Комфорт.

- 4-точечная подвеска кабины
- Бортовой компьютер CIS для контроля и настройки машины
- Многофункциональный подлокотник
- Удобное регулирование скорости с помощью DRIVESTICK
- Хороший обзор и высокий уровень комфорта благодаря малой длине и большой колесной базе
- Сидение на пневмоподвеске
- Гашение колебаний орудия на передней и задней навеске
- Кондиционер-автомат
- Рулевое управление GPS
- Оборудование для подключения ISOBUS
- Автоматическое подключение полного привода, дифференциала и ВОМ
- Автоматическое рулевое управление с помощью GPS PILOT и управление заданиями онлайн через терминал CEMIS 1200 Terminal
- Удобный доступ и большие интервалы ТО

AXION		850	820
<b>Габариты</b>			
Длина (с передними противовесами и сцепным устройством) (d)	мм	5684	5684
Середина заднего моста – верхняя кромка кабины (a)	мм	2278	2278
Колесная база (b)	мм	2985	2985
Расстояние между задним мостом и нижним рычагом (c)	мм	1312	1312

<b>Вес</b>			
(Станд. шины, с маслом и топливом, без механизатора)			
Масса без балластов	кг	7900	7400
Макс. фронтальный балласт без передней навески	кг	904	904
Максимальная допустимая общая масса (версия 40 км/ч)	кг	14000	12000
Максимальная допустимая общая масса (версия 50 км/ч)	кг	12000	12000

<b>Дорожный просвет</b>			
Передний мост (e)	мм	587	568
Задний мост (f) (без тягового бруса)	мм	564	515

AXION		850	820
<b>Шины</b>			
Задние колеса	Передние колеса		
20.8 R 38 (520/85 R 38)	16.9 R 28 (420/85 R 28)	–	□
20.8 R 42 (520/85 R 42)	16.9 R 30 (420/85 R 30)	–	□
580/70 R 42	480/70 R 30	–	□
620/70 R 42	480/70 R 30	□	□
650/65 R 38	540/65 R 28	–	□
650/65 R 42	540/65 R 30	□	□
710/70 R 38	600/65 R 28	□	□
VF 710/60 R 42	VF 600/60 R 30	–	□
650/85 R 38	540/65 R 34	□	–
650/85 R 38	600/70 R 28	□	–
650/85 R 38	600/70 R 30	□	–
VF 650/85 R 38	VF 600/70 R 30	□	–
710/70 R 42	540/65 R 34	□	–
710/70 R 42	600/70 R 28	□	–
710/70 R 42	600/70 R 30	□	–
VF 710/70 R 42	VF 600/70 R 30	□	–

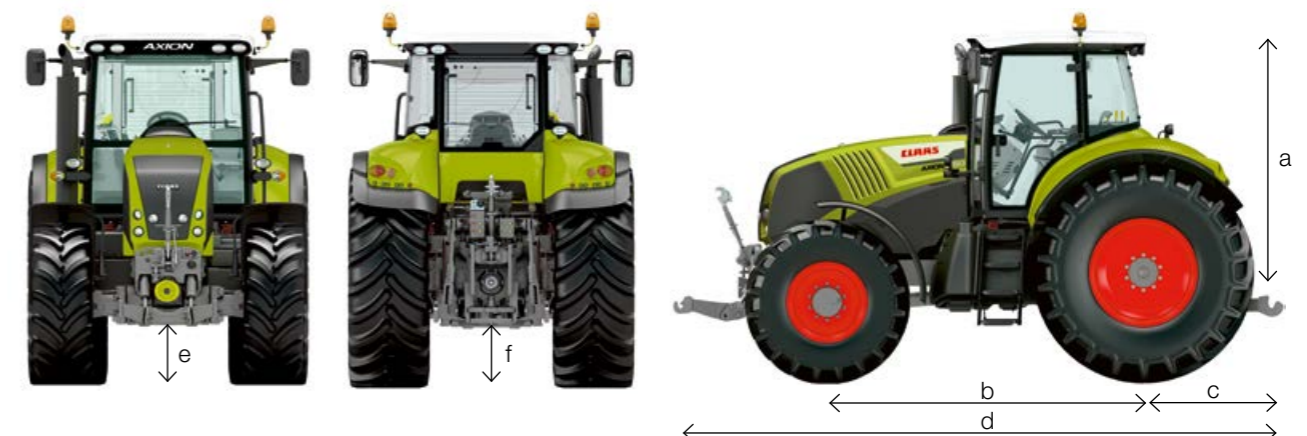

● Серийная комплектация ○ Опция □ Доступно – Недоступно

AXION		850	820
<b>Двигатель</b>			
Производитель		DPS	DPS
Количество цилиндров/наддув		6/П	6/П
Рабочий объем	см³	6788	6788
Номинальная частота вращения	об/мин	2200	2200
Мощность при номинальном числе оборотов (ECE R 120) <sup>1</sup>	кВт/л. с.	171/233	139/189
Макс. мощность (ECE R 120) <sup>1</sup>	кВт/л. с.	175/238	145/197
Макс. мощность с CPM (ECE R 120) <sup>1</sup>	кВт/л. с.	197/268	170/232
Мощность при номинальном числе оборотов (ECE R 24)	кВт/л. с.	165/225	135/183
Макс. мощность (ECE R 24)	кВт/л. с.	169/230	142/193
Макс. мощность с CPM (ECE R 24)	кВт/л. с.	193/260	166/227
Мощность (97/68 EG) <sup>2</sup>	кВт	187	165
Макс. мощность при частоте вращения	об/мин	2000	2000
Постоянная мощность	об/мин	400	400
Частота вращения при максимальном крутящем моменте	об/мин	1500	1500
Макс. крутящий момент	Нм	1020	897
Электронный впрыск топлива		●	●
Грубая очистка топлива		●	●
Емкость топливного бака	л	503	407
Интервал замены масла	ч	500	500

#### Редуктор HEXASHIFT

Число передач вперед/назад		24/24	24/24
Скорость (мин./макс.), версия 40 км/ч	км/ч	1,58/40	1,72/40
Реверсивный механизм REVERSHIFT		●	●
Число передач под нагрузкой		6	6
Число групп передач с эл. управлением		4	4
HEXACTIV		●	●
Замедленный ход	км/ч	0,5	0,5

#### Задний мост

Электрогидравлическая блокировка дифференциалов		●	●
Автомат блокировки дифференциалов		●	●
Макс. размер шин задних колес		710/60 R 42	710/60 R 42

#### Вал отбора мощности

Многодисковое сцепление в масляной ванне		●	●
Дистанционное управление включения и аварийного останова		●	●
540/1000		●	●
540/540 ESO/1000		○	○
Сменный хвостовик BOMa		●	●
Количество шлицов		6/8/20 или 21	6/8/20 или 21

AXION		850	820
<b>Передний мост с подключаемым полным приводом</b>			
Многодисковое сцепление в масляной ванне		●	●
Электрогидравлическая система управления		●	●
Автомат полного привода		●	●
Максимальный угол поворота колес	град.	55	55
Угол продольного наклона	град.	5	5
Угол качания	град.	10	10
Радиус поворота	м	5,19	5,15
Ширина колеи с шинами	мм	1995 480/70 R 30	1968 16.9 R 28
Поворотные крылья		○	○

#### Гидросистема

Контур Load Sensing		●	●
Подача при ном. частоте вращения, стандарт (опция)	л/мин	110 (150)	110 (150)
Макс. рабочее давление	бар	200	200
Количество механических контроллеров (мин.— макс.)		3–4	3–4
Регулируемая подача		●	●

#### Задняя навеска

Макс. усилие в точках сцепления	кг	10229	9676
Постоянное усилие при 610 мм	кг	6012	6227
Гаситель колебаний		●	●
Штепсельная розетка 25 А		●	●

#### Фронтальная навеска

Подъемная сила	кг	3300	3300
Передний вал отбора мощности, 1000 об/мин		○	○

#### Кабина

4-точечная подвеска		●	●
Многофункциональный подлокотник		●	●
Кондиционер		●	●
Пассажирское сиденье		●	●
Холодильник		●	●

#### Управление данными и системы поддержки механизатора

ISOBUS		○	○
GPS PILOT ready		●	●
GPS PILOT CEMIS 1200		○	○
Machine connect — лицензия на 5 лет		●	●

Компания CLAAS постоянно прилагает все усилия к тому, чтобы ее изделия соответствовали требованиям практики. Поэтому мы оставляем за собой право на изменения в интересах технического прогресса. Приведенные в данном проспекте данные и иллюстрации являются ориентировочными и могут содержать информацию о специальном оборудовании, которое не входит в стандартный объем поставки. Настоящий проспект напечатан для распространения во всех странах мира. Информацию об оснащении машин вы можете получить из прайс-листов вашего регионального дилера. На некоторых фотографиях оборудование частично изображено без защитных устройств для демонстрации принципа его работы. Ни в коем случае не делайте этого самостоятельно во избежание получения травм. В остальном руководствуйтесь указаниями в инструкции по эксплуатации. Все технические характеристики двигателей относятся только к Директиве ЕС по нормам токсичности OF Stage. Упоминание стандарта Tier служит исключительно для информации и улучшения понимания. Это не предполагает разрешение для регионов, в которых регулирование норм токсичности OF осуществляется в соответствии со стандартом Tier.

<sup>1</sup> Соответствует примерно ISO TR 14396.

<sup>2</sup> Данные являются решающими для постановки на учет. Мощность 97/68/EG идентична 2000/25/EG.

# Растем вместе.

Все, что мы делаем, предназначено в первую очередь для вас, наших клиентов. Мы знаем, с какими проблемами вы сталкиваетесь изо дня в день, и вместе разрабатываем сельскохозяйственную технику для вашего успешного и экологически рационального бизнеса сейчас и в будущем. Наши цифровые решения упрощают сложные процессы и облегчают вашу работу. Мы хотим помочь вам стать лучшими в своей области.



CLAAS KGaA mbH  
Mühlenwinkel 1  
33428 Harsewinkel  
Deutschland  
Tel. +49 5247 12-0  
[claas.com](http://claas.com)