



Feldhäcksler

JAGUAR

880 870 860 850 840

CLAAS



Es sind die Details,
die den Vorsprung ausmachen.



Ihre stärksten Erntehelfer.

Qualität, die Maßstäbe setzt. Leistung, die ihresgleichen sucht. Komfort und Handhabung, die keine Wünsche offenlassen. Eine kompromisslos zuverlässige Maschine: Das ist die CLAAS JAGUAR Serie.

Gehen Sie bei der Ernte keine Kompromisse ein und lernen Sie auf den folgenden Seiten die wichtigsten Vorteile der CLAAS JAGUAR Feldhäcksler kennen. Ihr qualifizierter CLAAS Händler berät Sie gerne ausführlich zu allen Neuerungen und den günstigen Finanzierungsbedingungen.

Erledigt Ihre Arbeit auf allen Feldern. Die CLAAS JAGUAR 800 Serie.



JAGUAR 800	2
Gutfluss	8
Vorsatzgeräte	8
Einzug	10
V-CLASSIC Messertrommel	14
MULTI CROP CRACKER	16
SHREDLAGE®	18
Kornaufbereitungsanalyse	20
Auswurf	22
Silagequalität	24
CLAAS POWER SYSTEMS	28
Antriebskonzept	30
Motoren	32
DYNAMIC POWER	34
Fahrwerkskonzept	36
Kabine und Komfort	38
Bedienung	40
Komfortkabine	42
Fahrerassistenzsysteme	46
CRUISE PILOT	46
Lenksysteme	48
AUTO FILL	50
Datenmanagement	54
CLAAS NIR-Sensor	56
Wartung und Service	58
Wartungskonzept	60
Hydraulik und Elektrik	62
PREMIUM LINE	64
Technik im Detail	66
CLAAS Service & Parts	68
Argumente	70
Technische Daten	71



Effizientes Kraftpaket.

Seine 435 bis 653 PS* sorgen für überragende Leistung bei gleichzeitig hoher Effizienz: Das Ernten mit dem Motormanagement DYNAMIC POWER kann im Vergleich zum Ernten ohne bis zu 10,6% Kraftstoff im Teilastbereich einsparen. Der direkte Antrieb vom Dieselmotor zum Häckselaggregat und der geradlinige Gutfluss bilden zusammen das Erfolgsrezept des JAGUAR.



Einsatzsicherheit.

Der JAGUAR wird in hoher Qualität für Sie gebaut. Service- und Ersatzteilenspezialisten sorgen dafür, dass Sie auf dem Feld Ihr Bestes geben können. Falls doch mal etwas ist, steht Ihnen der CLAAS Service weltweit rund um die Uhr zur Verfügung. Das Resultat: zuverlässige und langlebige Maschinen.



Fahrerunterstützung.

Leise Kabine mit intuitiver und komfortabler Bedienung. Im Mittelpunkt steht das CEBIS Bediensystem, das in kürzester Zeit intuitiv beherrscht wird. Fahrerassistenzsysteme, die Ihnen die Arbeit abnehmen: AUTO FILL, AUTO PILOT, DYNAMIC POWER und die dynamische Lenkung sind nur einige Funktionen, die Ihnen an langen Arbeitstagen helfen, Ihre Ernte erfolgreich einzubringen.



Kompromisslose Qualität wie SHREDLAGE®.

Intelligent gesteuerte Assistenzsysteme ermöglichen es Ihnen, jederzeit eine hohe Silagequalität zu erreichen. Beim CLAAS JAGUAR übrigens im optimalen Verhältnis von Verbrauch zu Ertrag (l/t). Seine intelligenten Systeme zur Erntegutaufbereitung ermöglichen täglich bis zu einem Liter mehr Milchleistung im Vergleich zur Fütterung konventioneller Silage.



Vertrauen Sie dem Weltmeister.

- über 46.000 produzierte Feldhäcksler in 50 Jahren
- bestimmt 90.000 Besitzer bei je einmaligem Wiederverkauf
- stolze 180.000 JAGUAR Fahrer bei mindestens zwei Fahrern pro Häcksler
- starke 20.000.000 PS geschätzte JAGUAR Power in allen Märkten bis heute

*JAGUAR 880 nur für ausgewählte Märkte

Der JAGUAR. Das Geheimnis seines Erfolgs.



Verbessern, was am meisten bringt.

Der JAGUAR bietet Ihnen niedrige Betriebskosten. Seine Stärken liegen im sparsamen Kraftstoffverbrauch, den zahlreichen Fahrerassistenzsystemen, der hervorragenden Futterqualität und der hohen Zuverlässigkeit. Eine Investition, die sich lohnt.

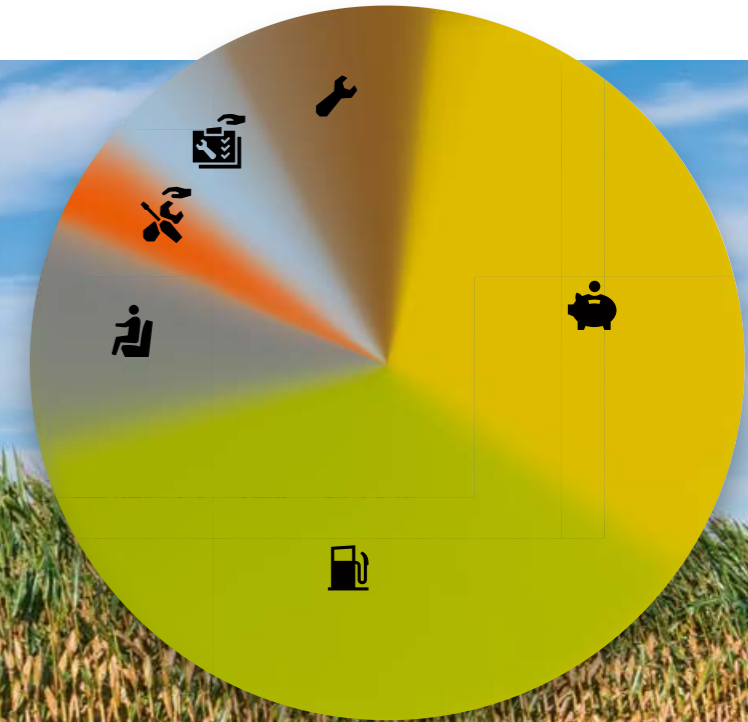

Der JAGUAR



- Seit 1973 konsequente Weiterentwicklung durch Kundennähe und weltweite Einsatzerfahrung
- Premium-Fertigungsqualität wie Dieselmotoren von Mercedes-Benz
- Ausgezeichnete Erntequalität mit V-CLASSIC, Messertrommel und MULTI CROP CRACKER Konzept / SHREDLAGE® Technologie
- Hohe Wertstabilität durch professionelle Gebrauchsmaschinen und Vermarktung durch FIRST CLAAS USED

Die Kraftstoffeffizienz



- Direkter Antrieb
- Geradliniger Gutfluss
- Optimierung der Logistik und Prozesszeiten
- CRUISE PILOT
 - automatische Regelung der Fahrgeschwindigkeit zur maximalen Motorauslastung
- DYNAMIC POWER
 - bis zu 10,6% weniger Kraftstoff im Teillastbereich
- Beschleunigerspalteinstellung
 - bis zu 15 kW Einsparungen

Der Fahrer



- Geräumige Kabine, hoher Fahrkomfort – einfach wohlfühlen
- Unkomplizierte Bedienung
- Leiseste Kabine am Markt
- Fahrerassistenzsysteme wie AUTO FILL
 - 50% weniger Klicks auf dem Joystick
- CAM PILOT, AUTO PILOT
 - bis zu 65% weniger Lenkradbewegungen

Die einfache Wartung



- Sehr gute Zugänglichkeit durch zusätzliches seitliches Aufklappen der rechten Seitenklappe und einfachen Ein- / Ausbau des Corncrackers
- Zentralschmieranlage serienmäßig: geringste Anzahl an manuellen Schmierstellen am Markt
- Bedienung bequem in der Kabine, das Messer schleifen und die Gegenschneideneinstellung

First CLAAS Service



- Professioneller Kundendienst, professionelle Vertriebspartner
- Schneller Ersatzteilservice und rasche Verfügbarkeit weltweit
- Remote Service: proaktive Wartungsplanung und Reduzierung von Stillstandszeiten

Die Zuverlässigkeit



- Hohe Lebensdauer
- PREMIUM LINE Pakete mit garantierter Verschleißfestigkeit der gekennzeichneten Teile von 3.000 Motorbetriebsstunden oder 5 Einsatzjahren*

* für ausgewählte Komponenten und CLAAS Vertriebsregionen

Bester Gutfluss beginnt mit dem Vorsatz.



Auf der ganzen Welt im Einsatz.

Mit der Forderung nach immer höheren Erträgen wachsen auch die Ansprüche an den Feldhäcksler. Saubere Futteraufnahme, robuste Technik und Vielseitigkeit sind entscheidend. Dank seiner Vielfalt an Vorsatzgeräten erntet der JAGUAR heute rund um den Globus die unterschiedlichsten Fruchtarten. Die Vorsätze lassen sich bequem an- und abbauen, werden über Schnellkuppler angetrieben und überzeugen mit einer hervorragenden Bodenanpassung.



PICK UP 380 / 300.

- Leistungsstarker Aufsammler mit fünf Zinkenreihen zur sauberen Grasaufnahme
- Robuster Rollenniederhalter mit groß dimensionierter Einzugsschnecke für hohe Durchsatzleistung
- ACTIVE CONTOUR für automatische Bodenführung



DIRECT DISC 600 / 500 und 600 P / 500 P.

- Rollenniederhalter für sehr gleichmäßige Gutflussübergabe
- MAX CUT Mähbalken für sehr sauberen Grasschnitt
- Paddelwalze für optimalen Gutfluss bei kurzen Beständen
- Sehr groß dimensionierte Einzugsschnecke für hohe Durchsatzleistung



ORBIS 750 / 600 / 600 SD / 450.

- Maisgebisse mit Arbeitsbreiten von 4,5 m bis 7,5 m
- Kein Absteigen mit dem automatischen Transportschutz für ORBIS 700 / 600 / 600 SD
- Klappvorgang bei ORBIS 750 in nur 15 Sekunden
- AUTO CONTOUR für automatische Bodenanpassung und Lenkautomat erhältlich



Adapter für ROVIO.

- Schneller und bequemer Anschluss von Mähdreschervorsätzen wie z.B. Maispflückern für die Ernte von Maiskolbenschrot
- Integrierte Förderwalze für gleichmäßigen Gutfluss
- Antriebsverbindung zu JAGUAR über Schnellkuppler

Geradlinig und schnell. Der Gutfluss.

1 Einzug.

- Robust mit perfekter Vorpressung
- Sechs Schnittlängen mechanisch einstellbar
- Langsames Reversieren mit Hydraulikmotor

2 V-CLASSIC Messertrommel.

- Präziser Schritt für exzellente Häckselgutqualität
- Zentrierte Häckselgutaufgabe für geringen Verschleiß

3 Corncracker.

- Optimaler Häckselgutaufschluss
- MULTI CROP CRACKER Corncracker-Konzept

4 Beschleuniger.

- Zentrierte Häckselgutabgabe für sicheren Ernteguttransport
- Mechanisch einstellbares Spaltmaß



Maximaler Durchsatz bei geringem Energieverbrauch.

Ein optimaler Gutfluss hat wesentlichen Anteil an der täglich erreichten Arbeitsleistung. Ohne Umlenkungen fließt das Erntegut durch die gesamte Maschine. Dabei spielt es keine Rolle, ob im Gras ohne Corncracker oder im Silomais mit Corncracker gearbeitet wird. Von Station zu Station wird das Erntegut immer schneller, die V-förmige Anordnung von Messern und Beschleunigerschaufeln zentriert es zunehmend. Das führt zu höchster Leistung bei minimalem Kraftbedarf und sorgt für eine hohe Betriebssicherheit. Der JAGUAR beweist dies immer wieder: mit erstaunlichen Ergebnissen – gemessen am Kraftstoffverbrauch in l/t.



Leistungsstark und verlässlich. Der Einzug.



Robuste Walzen.

Der Antrieb der Einzugswalzen beim JAGUAR ist sehr leistungsstark. Die Schnittlängen werden in sechs Stufen entsprechend den Erfordernissen eingestellt. Robuste Vorpresswalzen sorgen für einen optimalen Gutfluss. Zusätzliche Verschleißleisten reduzieren die Abnutzung.

Hydraulische Reversierung.

Die hydraulische Reversierung sorgt für eine langsame, kontrollierte und feinfühlig Rückwärtsdrehung. Das Häckselgut wird schonend zurückgeführt. Im PICK UP Betrieb wird der Rollenniederhalter (optional auch die Schnecke) automatisch ausgehoben. Durch dosiertes Reversieren befinden sich die Fremdkörper nahe an den Einzugswalzen und lassen sich schnell und sicher beseitigen.



V 20	
6	8
11	14
18	22

V 24	
4,5	6,5
9	12
15	18

V 28	
4	5,5
7,5	10
13	15,5

Für unterschiedliche Marktanforderungen sind die Schaltstufen in den Schnittlängenbereichen mit entsprechenden Schnittlängen kundengerecht angepasst.



Vorsatzgerätentrieb.

Von der Trommelwelle erfolgt der mechanische Antrieb über einen 4-rilligen Verbundriemen. Vorsatzgeräte, zum Beispiel das 6 m breite DIRECT DISC, werden somit zuverlässig angetrieben.



STOP ROCK Steindetektor.

So kraftvoll und robust der Einzug auch ist, so sensibel reagiert er auf Fremdkörper. Der STOP ROCK Steindetektor erhöht die Zuverlässigkeit des JAGUAR. Hat er Steine im Schwad erkannt, bringt er den Einzug sofort zum Stehen. Die minimale Steingröße können Sie selbst definieren. Die Sensibilität ist bequem von der Kabine aus im CEBIS einstellbar.

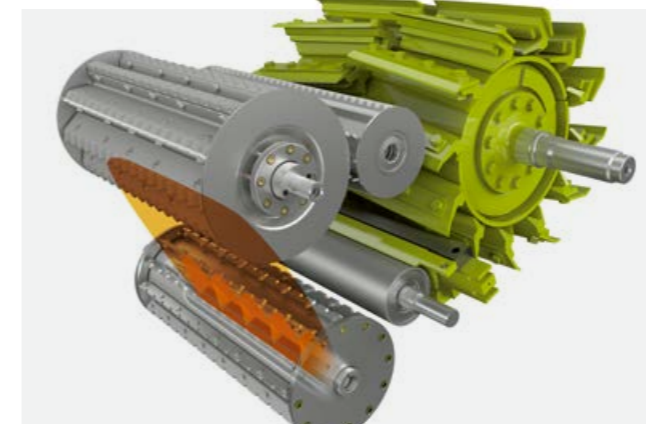

Sensibler Metalldetektor.

Der in den vorderen Einzugswalzen eingebaute Metalldetektor ortet rechtzeitig magnetisierbare Eisenstücke. Ein Schnellstopp hält den Einzug blitzschnell und nahezu verschleißfrei an. Über die Fundortanzeige im CEBIS kann der Fahrer schnell erkennen, wo das magnetische Metallteil zu finden ist.

Volle Leistung von Anfang an.

- Robuster Einzug für perfekten Gutfluss
- Leistungsstarker Vorsatzgerätentrieb
- Abgestimmter Schnittlängenbereich
- Zuverlässiger Schutz durch Metalldetektor und STOP ROCK



Abschaltkupplung Metalldetektor



STOP ROCK

Präzise und bewährt. Die V-CLASSIC Messertrommel.



V-förmig angeordnete Messer.

Die Effektivität der 750 mm breiten Häckseltrommel im JAGUAR ist einzigartig. Die V-förmige Anordnung ergibt einen ziehenden, scherenartigen und vor allem kraftsparenden Schnitt. Zusätzlich wird das Futter zur Mitte hin geführt – das reduziert Verschleiß und Reibungsverluste an den Wänden des Trommelgehäuses.

- Robuste Bauweise
- Minimaler Kraftbedarf
- Hohe Durchsatzleistung
- Beste Häckselqualität
- Exzellenter Auswurf

Die V-CLASSIC Messertrommel ist in drei Versionen erhältlich:

- 1 V20 für den Einsatz bei grob strukturiertem Futter oder überwiegenden Graseinsatz
- 2 V24 für den Einsatz in Gras und Mais; geeignet für längere Schnittlängen im Gras
- 3 V28 für den Einsatz in Gras und Mais; geeignet für kurze Schnittlängen im Mais

Vollautomatischer Schliff.

Exakter Schnitt und gleichmäßiges Häckselgut sind nur mit absolut scharfen Messern möglich. Das Schleifen der Messer lässt sich von der Kabine aus steuern.

Präziser Schnitt.

Auch die Gegenschneideneinstellung können Sie optional von der Kabine aus steuern. Bei der Einstellung wird die Gegenschneide nicht gelöst, sondern der Amboss fährt mit fest verschraubter Gegenschneide feinfühlig an die Messertrommel heran. Klopfensensoren übernehmen die Einstellung bei Kontakt.

Das Schleifen und auch das Einstellen der Gegenschneide sollten in Abhängigkeit von der Durchsatzmenge und nicht nach der Einsatzzeit erfolgen. Im CEBIS können Sie entsprechend Einstellungen zum Erinnern an das Messerschleifen festlegen.

Schnittlängenspektrum erweitern.

Zur Verdopplung der Schnittlänge kann die V-CLASSIC Trommel mit Halbmessern bestückt werden. Mit den Halbmessern wird ein sehr gleichmäßiger Erntegutauswurf ermöglicht. Ideal in der Grasernte oder auch im Mais für Langschnitt und SHREDLAGE®.



V28 mit halbem Messerbesatz zur Erweiterung des Schnittlängenspektrums ohne Corncracker

V28 mit Halbmesser zur Erweiterung des Schnittlängenspektrums mit symmetrischer Erntegutabgabe, geeignet für den Einsatz mit Corncracker, z.B. für SHREDLAGE®

Mögliche Schnittlängen.

Trommel	Anwendung	Messerbesatz komplett	Messerbesatz halb	Halbmesser
V-CLASSIC 28	Messerbesatz	28 = 2 x 14	14 = 2 x 7	28 = 2 x 14
	Schnittlänge	4 / 5,5 / 7,5 / 10 / 13 / 15,5	8 / 11 / 15 / 20 / 26 / 31 ¹	8 / 11 / 15 / 20 / 26 / 31 ¹
V-CLASSIC 24	Messerbesatz	24 = 2 x 12	12 = 2 x 6	24 = 2 x 12
	Schnittlänge	4,5 / 6,5 / 9 / 12 / 15 / 18	9 / 13 / 18 / 24 / 30 / 36 ¹	9 / 13 / 18 / 24 / 30 / 36 ¹
V-CLASSIC 20	Messerbesatz	20 = 2 x 10	10 = 2 x 5	20 = 2 x 10
	Schnittlänge	6 / 8 / 11 / 14 / 18 / 22	12 / 16 / 22 / 28 / 36 ¹ / 44 ¹	12 / 16 / 22 / 28 / 36 ¹ / 44 ¹

¹ Über 30 mm Schnittlänge nicht freigegeben bei Einsatz mit Corncracker

Spezialisten leisten Spitzenarbeit.

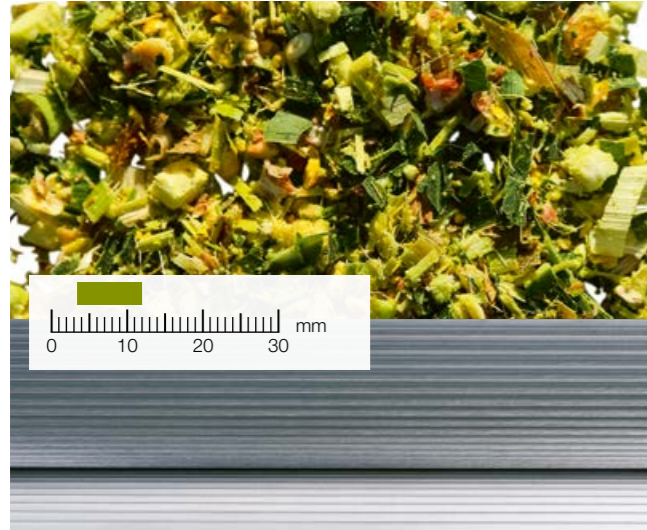

MCC CLASSIC.

Der konventionelle MCC CLASSIC ist mit dem bewährten Sägezahnprofil ausgestattet und arbeitet serienmäßig mit einer Drehzahldifferenz von 40%. Dieses System können Sie erfolgreich einsetzen, wenn Sie kurzen Mais für Biogasanlagen ernten oder Silage für Milchvieh und Bullenmast produzieren. Der Kornaufbereitungsgrad kann durch eine Anpassung der Differenzdrehzahl erhöht werden.

NEU: Für eine optimale Aufbereitung feinkörniger Erntegüter wie Sorghum bietet CLAAS über CLAAS Service und Parts sehr fein verzahnte Walzen an.



MCC MAX viermal stark.

- 1 Maximale Standzeit durch hohen Verschleißschutz mit Busa®CLAD-Beschichtung
- 2 Maximale Kornaufbereitung
- 3 Maximale mögliche Durchsatzleistung mit JAGUAR 880* von bis zu 653 PS
- 4 Maximale Flexibilität für unterschiedliche Ansprüche

3.160 Hektar in drei Maisernten.

Lohnunternehmen Meyer, Meppen-Apeldorn, wird den MCC MAX in einer weiteren vierten Maisernte einsetzen.

*JAGUAR 880 nur für ausgewählte Märkte

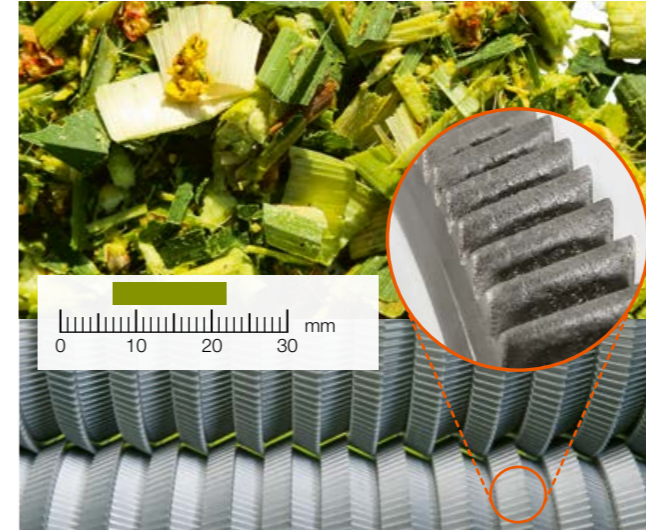

MCC MAX.

Bei den MCC MAX Walzen sind 30 Ringsegmente in Sägezahnform profiliert. Die Anordnung und die spezielle Geometrie der Ringsegmente führen dazu, dass das Häckselgut nicht nur durch Quetschen und Reiben, sondern auch durch Schneid- und Scherkräfte bearbeitet wird. Dies schließt die Maiskörner intensiver auf und zerfasert das Stängelmaterial. Im Vergleich zu konventionellen Corncrackern erstreckt sich das Einsatzspektrum des MCC MAX über einen deutlich breiteren Bereich, was Häcksellängen und Trockenmasse angeht. Gleichzeitig ist das Aufbereitungsergebnis sehr hochwertig. Die Futteraufbereitung erfüllt unterschiedlichste Anforderungen, ohne dass die Maschinenausstattung angepasst werden muss.

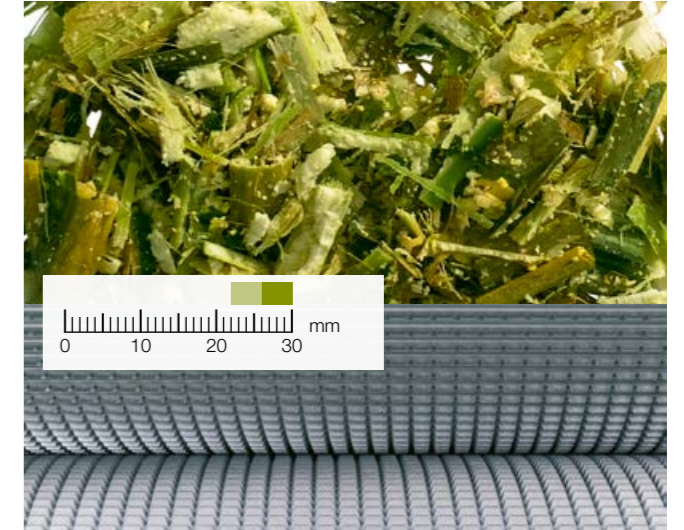

MCC SHREDLAGE®.

Die ursprünglich aus den USA stammende Technologie wird im extremen Langhäckselbereich von 26 bis 30 mm weltweit in vielen Betrieben eingesetzt. Die Walzen besitzen ein Sägezahnprofil mit einer zusätzlichen, gegenläufigen Spiralnut und weisen eine Drehzahldifferenz von 50% auf. Damit gelingt es dem MCC SHREDLAGE®, Maiskörner komplett zu zerreiben, Spindelstücke vollständig zu zerkleinern und Blattmaterial gut zu zerfasern. Zudem setzt die Spiralnut das Stängelmaterial einer Querwirkung aus, sodass die Schale des Stängels abgerieben wird. Gleichzeitig wird der weiche Innenteil in Längsrichtung zerteilt. SHREDLAGE® Silage lässt sich sehr gut verdichten, da sich das Material bei der Lagerung verzahnt und nur minimal nachfedert.

MULTI CROP CRACKER Wirkprinzipien	MCC M CLASSIC (Empfehlung > 585 PS)	MCC L CLASSIC (Empfehlung < 585 PS)
Anzahl der Zähne pro Walze und Durchmesser für Erntegutannahme und Korngröße	80 / 100 bei 196 mm Ø für groben Mais	100 / 125 bei 250 mm Ø für groben Mais
	100 / 100 bei 196 mm Ø für feinen Mais	125 / 125 bei 250 mm Ø für feinen Mais
	125 / 125 bei 196 mm Ø für GPS / MKS	150 / 150 bei 250 mm Ø für GPS / MKS
	–	125 / 190 bei 250 mm Ø für Sorghum (feucht)*
	–	190 / 190 bei 250 mm Ø für Sorghum (trocken)*
Drehzahldifferenz der Walzen für Reibeffekt	30% ab Werk	40% ab Werk
Einstellbares Spaltmaß der Crackerwalzen	o	o
Ineinandergreifen der Ringsegmente für Schnitteffekt	–	–
Schrägverzahnung der Ringsegmente für Schereffekt	–	–
Gegenläufige Spiralnut für Schälereffekt	–	–

* Nur über CLAAS Service und Parts erhältlich

o Option – Nicht verfügbar

MULTI CROP CRACKER Wirkprinzipien	MAX	SHREDLAGE®
Anzahl der Zähne pro Walze und Durchmesser für Erntegutannahme und Korngröße	120 / 130 bei 245 / 265 mm Ø	95 / 120 bei 196 mm Ø
	–	110 / 145 bei 250 mm Ø
	–	–
	–	–
Drehzahldifferenz der Walzen für Reibeffekt	40% ab Werk	50% ab Werk
Einstellbares Spaltmaß der Crackerwalzen	o	o
Ineinandergreifen der Ringsegmente für Schnitteffekt	o	–
Schrägverzahnung der Ringsegmente für Schereffekt	o	–
Gegenläufige Spiralnut für Schälereffekt	–	o

* Nur über CLAAS Service und Parts erhältlich

o Option – Nicht verfügbar

SHREDLAGE® für Qualitätsmilch und -fleisch.



SHREDLAGE® Qualität beginnt bei der Futterernte.

Der intensive Aufschluss des Materials vergrößert die Oberfläche des Häckselgutes. Das führt zu einer deutlich verbesserten bakteriellen Fermentation beim Einsilieren und vor allem bei der Verdauung im Pansen.

Versuche der Universität in Madison, Wisconsin, USA, haben gezeigt, dass SHREDLAGE® die Strukturwirkung von Mais-silage stark erhöht und zugleich die Verfügbarkeit der enthaltenen Stärke verbessert. Zudem fördert die pansenfreundliche Struktur der Silage die Gesundheit der Herde.

SHREDLAGE® auch für Mastbullen.

Die Auswirkungen der Fütterung von SHREDLAGE® in der Bullenmast wurden bislang kaum untersucht. Deshalb hat die Hochschule Osnabrück erstmalig einen Fütterungsversuch mit 72 Fleckviehbullen durchgeführt.

Die Fütterung von SHREDLAGE® beeinflusst den Schlachtkörperwert positiv. Durch höhere Fleischigkeit wird eine bessere Handelsklasse und signifikant geringere Fettklasse erzielt.

Neben verbesserter Tiergesundheit bietet Ihnen SHREDLAGE® viele weitere Vorteile. Durch den optimalen Aufschluss der Stärke können Sie den Kraftfuttereinsatz reduzieren. Auch die Ergänzung strukturreicher Komponenten wie Stroh kann eingeschränkt werden oder sogar entfallen.



Das richtige Spaltmaß senkt Kosten.

Das Spaltmaß zwischen den Walzen entscheidet über die Intensität der Häckselgutaufbereitung. Hier gilt die Maxime: nur so intensiv wie nötig. Je kleiner das Spaltmaß, desto intensiver wird das Erntegut aufbereitet und desto höher fällt der Energiebedarf Ihres JAGUAR aus. Sie müssen mit einem Mehraufwand an Erntekosten rechnen.

MULTI CROP CRACKER für feinstes Futter.

- Für hohen Durchsatz mit bester Haäckselgutaufbereitung
- Robust konstruiert durch groß dimensionierte Lagereinheiten und dichtes Gehäuse
- Mit wartungsfreien, konstant hydraulisch gespannten Riemen für maximale Kraftübertragung
- Gut zugänglich für Wartung oder Austausch von Walzen

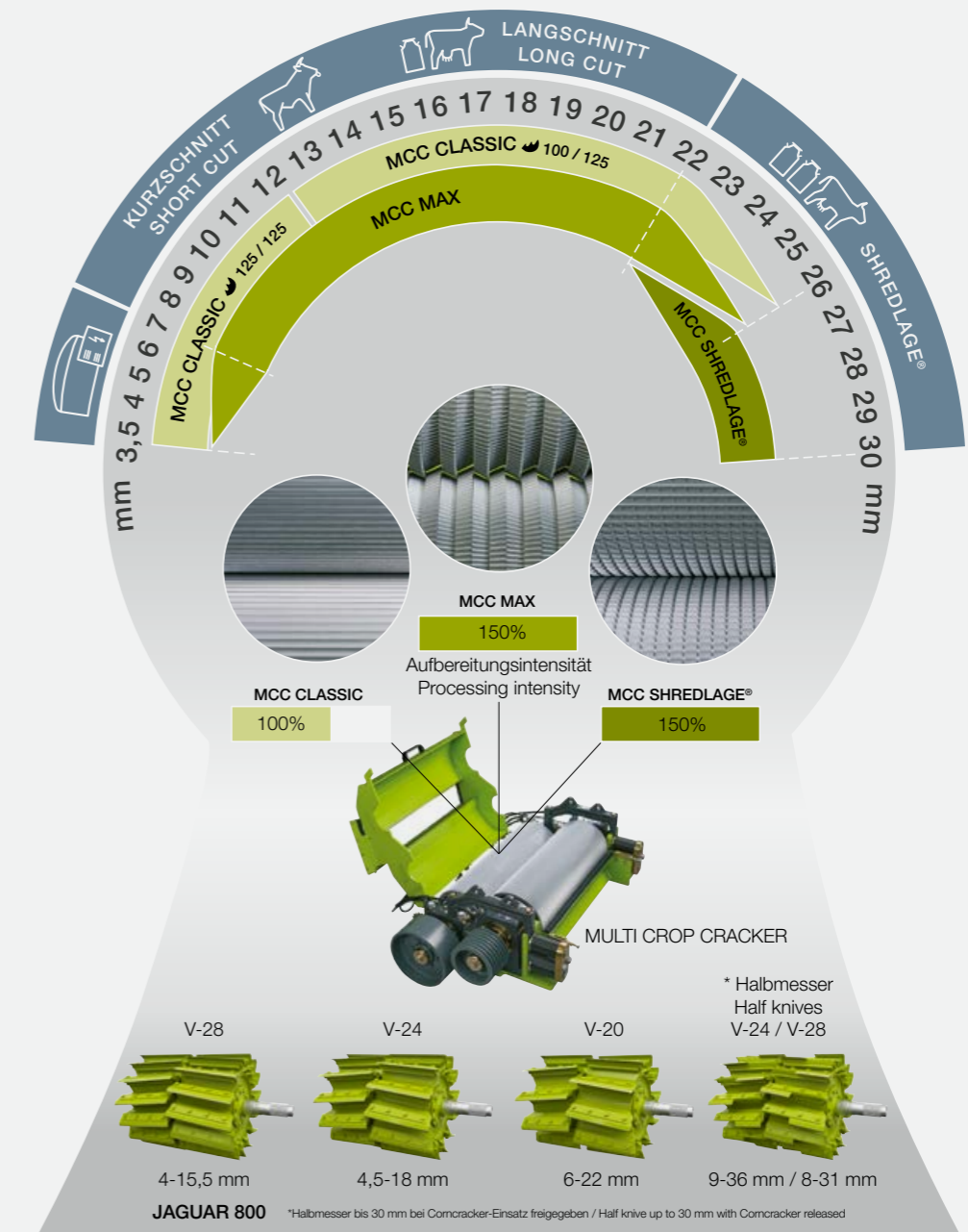

CLAAS connect analysiert den Kornaufbereitungsgrad.



A4-Analysetablett

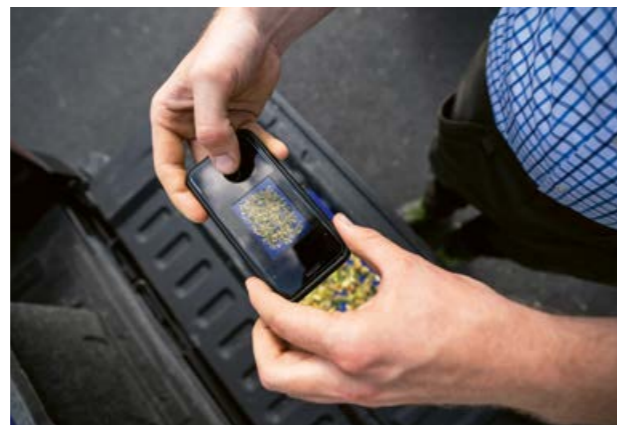

Aufnahme der Einzelprobe

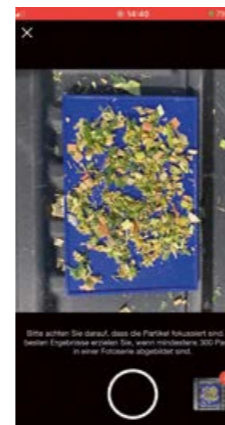

Sammeln der Einzelprobe



NEU: Das Labor in der Hosentasche.

Mit Hilfe der Kornaufbereitungsanalyse und einem Smartphone können Landwirte und Lohnunternehmer die Qualität der Kornaufbereitung in der gehäckselten Maissilage überprüfen. Damit ist es auf einfache Weise möglich, die Qualität der Maiskornaufbereitung bereits während der Ernte zu bewerten. Auf eine langwierige – und keineswegs hochpräzise – Laboranalyse kann so verzichtet werden

Die direkte CLAAS Kornaufbereitungsanalyse ist nach Auswertung von Testergebnissen vergleichbar genau wie Labortests. Der Vorteil liegt darin, dass Sie direkt mit dem analysierten CSPA-Wert (corn silage processing score, Kornzerkleinerungsgrad bei Maissilage) die Aufbereitungsqualität der Maiskörner bewerten und gegebenenfalls die Einstellung des JAGUAR optimieren können. Die Dokumentation der Werte ist ebenfalls gegeben.

Zur Bestimmung des CSPA-Wertes zieht der Anwender zunächst eine Literprobe, aus der er anschließend mindestens fünf bis sieben kleinere Einzelproben entnimmt, um diese mit der CLAAS connect App auf dem Smartphone zu fotografieren.

Für die Aufnahmen wird jede Probe locker auf ein blaues, etwa DIN A4 großes Tablett gelegt. Dieser Zwischenschritt ist notwendig, damit die Bildauswertungs-Algorithmen anhand des Kontrasts und der Größe des Tablett die Kornbestandteile in der Probe erkennen und quantifizieren können.

Sobald alle Aufnahmen an den zentralen Server übermittelt wurden, wird der ermittelte CSPA-Wert innerhalb kürzester Zeit an das Smartphone des Anwenders zurückgesendet. Um die KI-gesteuerte Auswertungssoftware zu kalibrieren, wurden bereits über 1.000 Referenzproben in offiziell zugelassenen Laboren analysiert. Die Kornaufbereitungsanalyse ist eine KI-basierte Anwendung in CLAAS connect und bietet eine sehr schnelle Bestimmung des Kornaufschlusses im Mais.

Erntegut schnell und sicher auswerfen.

Kraft sparen beim Beschleunigen.

Im JAGUAR ist der Beschleuniger ideal platziert. Das Häckselgut wird nicht umgelenkt und wird durch die V-förmig angeordneten Wurfschaufeln zentriert. Das reduziert den Kraftbedarf und den Verschleiß an den Seitenwänden.

Wurfleistung anpassen.

Bei schweren Erntegütern können Sie das Spaltmaß zwischen Beschleuniger und Rückwand mechanisch um bis zu 10 mm vergrößern. Das vermindert den Kraftbedarf. Erfordert beispielsweise sehr trockenes Gras oder das Anhäckseln einer Fläche eine hohe Wurfleistung, lässt sich das Spaltmaß verengen. Diese Einstellung wird im gut zugänglichen Wartungsraum mechanisch vorgenommen.

Für Wartungsarbeiten wie das Erneuern von Verschleißteilen lässt sich der Nachbeschleuniger einfach und schnell ausbauen. Zwei versierte Monteure brauchen dafür nur rund eine Stunde.

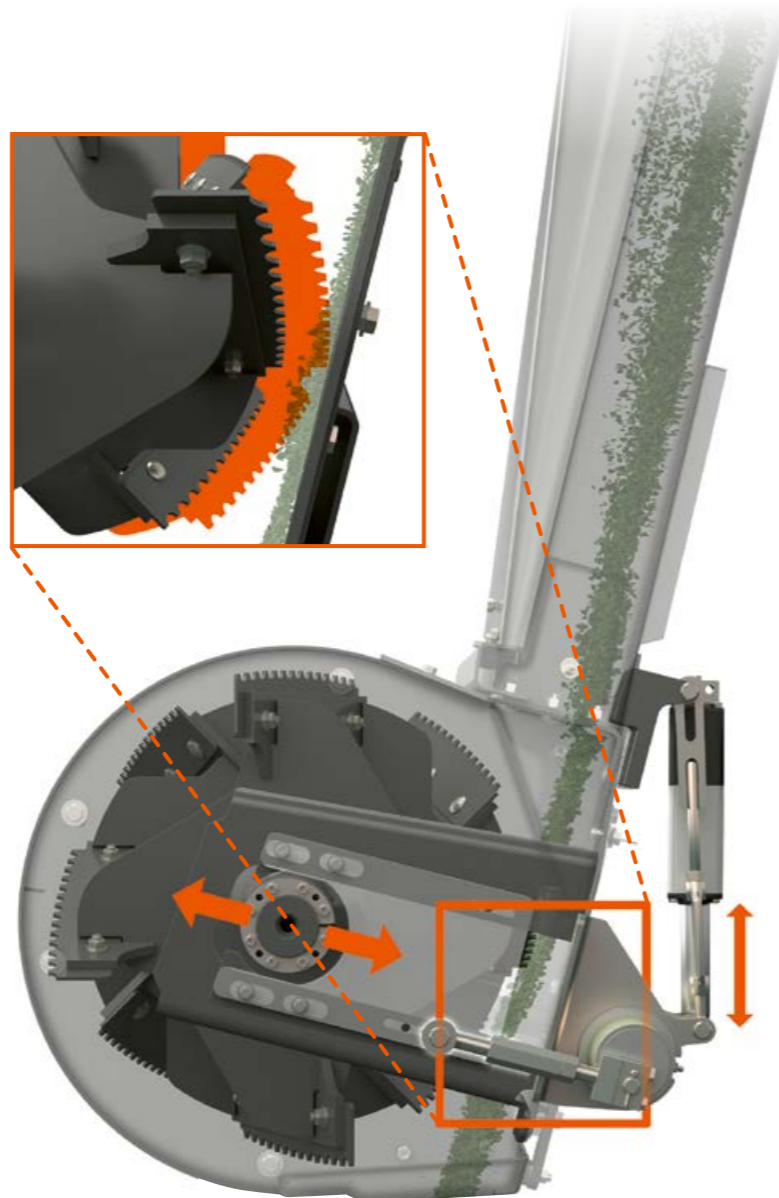

Einfacher Aus- und Einbau des Beschleunigers

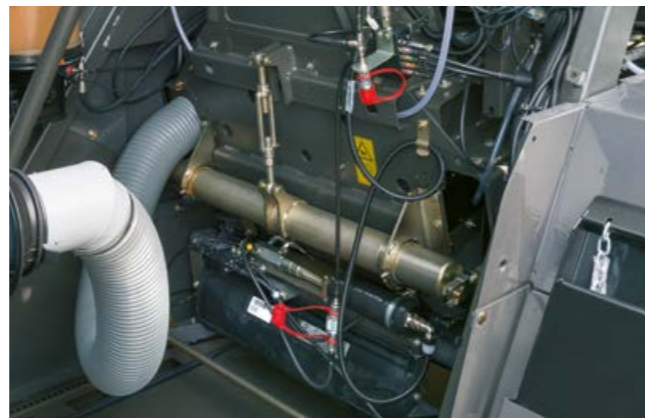

Mechanische Spalteinstellung des Auswurfbeschleunigers

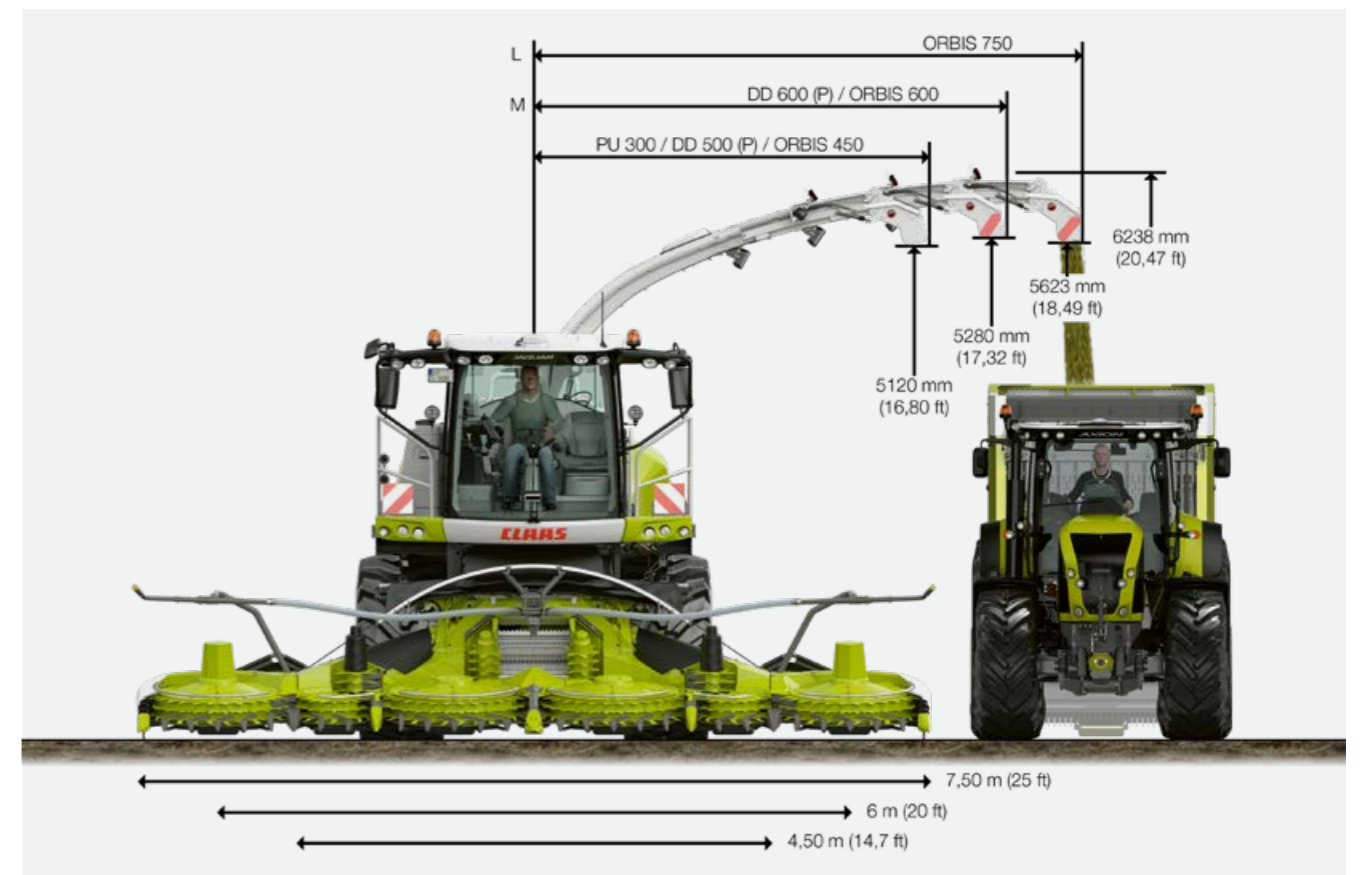

Sichere Erntegutübergabe bis zu 7,5 m Arbeitsbreite.

Hohe Festigkeit und geringes Eigengewicht zeichnen den Auswurfkrümmer aus. Der stark gebündelte Gutstrahl erhöht die Auftreffsicherheit und minimiert Verluste. Der modulare Aufbau erlaubt eine Anpassung an unterschiedliche Arbeitsbreiten.

Zwei Verlängerungsmodule in den Größen M und L ermöglichen Ihnen eine sichere Erntegutübergabe bei einer Arbeitsbreite bis zu 7,5 m. Der Rücken des Auswurfkrümmers ist komplett geschraubt. Damit dienen die Rückenbleche gleichzeitig als Verschleißbleche.



Robuster Drehkranz für Erteeinsätze speziell bei Hanglagen oder hohen Geschwindigkeiten

Angepasster Auswurf.

- Sie sparen Kraft beim Beschleunigen.
- Die Wurfleistung können Sie mechanisch im gut zugänglichen Wartungsraum anpassen.
- Der Auswurfkrümmer ist modular aufgebaut.
- Arbeitsbreiten bis zu 7,5 m sind möglich.

Alle Additive werden präzise dosiert.

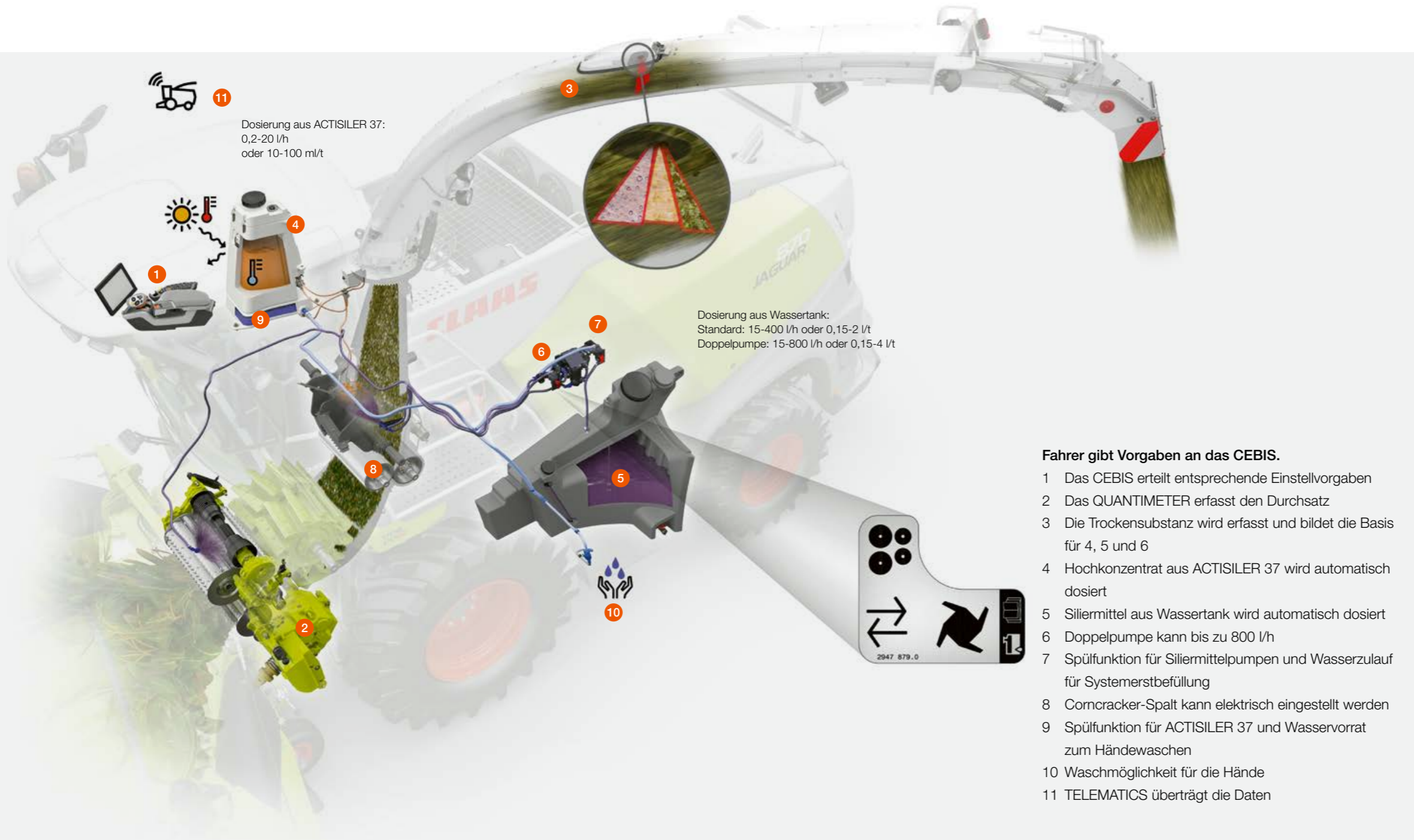

Fahrer gibt Vorgaben an das CEBIS.

- 1 Das CEBIS erteilt entsprechende Einstellvorgaben
- 2 Das QUANTIMETER erfasst den Durchsatz
- 3 Die Trockensubstanz wird erfasst und bildet die Basis für 4, 5 und 6
- 4 Hochkonzentrat aus ACTISILER 37 wird automatisch dosiert
- 5 Siliermittel aus Wassertank wird automatisch dosiert
- 6 Doppelpumpe kann bis zu 800 l/h
- 7 Spülfunktion für Siliermittelpumpen und Wasserzulauf für Systemerstbefüllung
- 8 Corncracker-Spalt kann elektrisch eingestellt werden
- 9 Spülfunktion für ACTISILER 37 und Wasservorrat zum Händewaschen
- 10 Waschmöglichkeit für die Hände
- 11 TELEMATICS überträgt die Daten

Konzentrat aus dem Thermotank.

Der doppelwandige ACTISILER 37 Tank schützt Ihr Siliermittelkonzentrat vor hohen Außentemperaturen. Wird es beispielsweise mit 19 °C frisch eingefüllt, erwärmt es sich bei einer Außentemperatur von 40 °C im Laufe von zehn Einsatzstunden höchstens auf 23 °C.

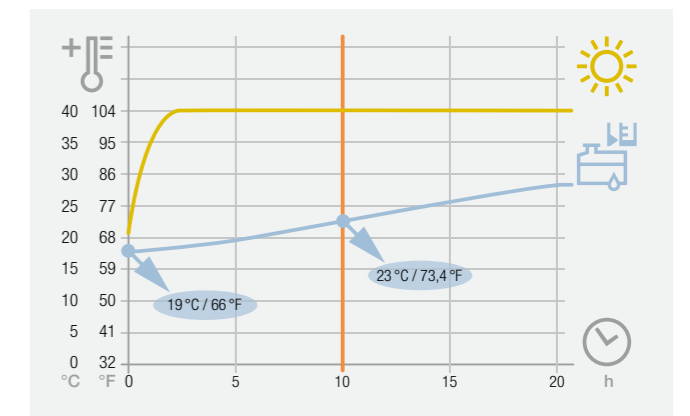

Futter vom Feinsten.

Hochwertige Silagen erhöhen die Milchleistung und stabilisieren nachhaltig die Tiergesundheit. Die intelligenten Systeme des JAGUAR bilden die Grundlage für eine exzellente Futterqualität: mit präzise dosierten Additiven aus dem 375-l-Tank

oder hochkonzentriert aus dem neuen ACTISILER 37. Der vom Nahinfrarotsensor (NIR-Sensor) ermittelte Wert der Trockensubstanz dient als Einstellreferenz für Schnittlänge und Additive.

Dosierung über CEBIS.

Übersichtlich informiert das CEBIS den Fahrer über das automatische Zusammenspiel von Siliermitteldosierung und gemessener Trockensubstanz.

- 1 Entsprechende Dosierung zur aktuellen Trockensubstanz
- 2 Vorgabe Dosierung aus 375-l-Tank
- 3 Vorgabe Dosierung ACTISILER 37



Optimieren Sie Ihre Silagequalität.



App: Hilfe für die richtige Dosierung von Siliermittel



Befüllen des Siliermitteltanks



Vorschlag der App in CEBIS eingeben

Präzise dosieren mit der CLAAS Siliermittel-App.

Abhängig von Siliermittel und Erntegut hilft Ihnen die App, die richtigen Einstellungen für die Siliermittelzugabe zu finden, um mit dem Tankvolumen und der Dosierung Ihr Tagesziel zu erreichen. Geben Sie einfach die empfohlene Siliermittelan-gabe des Herstellers und die Eckdaten des JAGUAR ein, schon berechnet die App die exakte Dosierung für das Erntegut und den Ernteprozess. Die Siliermittel-App erhalten Sie über CLAAS Connect für Android und Apple.

Eckdaten zur präzisen Dosierung.

- Wie hoch wird der Ertrag eingeschätzt (t/ha)?
- Wie viel Fläche soll geerntet werden (ha)?
- Wie viel Siliermittel wird empfohlen (g/t)?
- Wie viel Siliermittel ist in einer Packung (g)?

Siliermittel zielgerichtet nutzen.

Nachdem die App Ihnen angezeigt hat, wie viel Siliermittel Sie benötigen, können Sie die Dosierung festlegen. Dafür sind weitere Angaben nötig:

- Welches Siliermittelsystem wird genutzt (ACTISILER oder Silage-Wassertank)?
- Wie voll ist der entsprechende Tank?
- Wie ist die Arbeitsbreite (m)?
- Wie hoch ist die geschätzte Arbeitsgeschwindigkeit (km/h)?
- Soll beim Häckseln nach l/t oder l/h dosiert werden?

Anschließend geben Sie im CEBIS nur noch die ermittelte Dosierung ein. Beim Häckseln sind jederzeit Korrekturein-gaben möglich.



Mit Wasser Verklebungen verhindern.

Wenn Sie sehr zuckerhaltige Früchte ernten, vermindert die gezielte Wasserzugabe an Gutflusspunkten wie Einzug, Leitblech, Beschleuniger und am Auswurfkrümmer ein Verkleben des Gutflusses.

Sobald kein Gutfluss erfolgt, beispielsweise am Vorgewende oder beim Wechsel von Transportwagen, kann automatisch Wasser eingedüst werden. Das Wasser aus dem 375-l-Tank feuchtet im Gutfluss anhaftende Verklebungen an. Geht der Einsatz weiter, reinigt das Erntematerial den Gutfluss. Eine zusätzliche Siliermittelzugabe ist dann mit dem ACTISILER 37 möglich.

Siliermittelzugabe bis zu 800 l/h.

Für extrem hohe Siliermittelzugaben verdoppelt eine zweite Siliermittelpumpe die Dosierleistung von 400 l/h auf 800 l/h. Selbstverständlich ist die Bedienung und Anzeige im CEBIS integriert.



Ein Kraftpaket
spart Kraftstoff.



CPS

 | CLAAS
POWER
SYSTEMS

Unser Antrieb ist das Zusammenspiel
bester Komponenten.

Ihre CLAAS Maschine ist viel mehr als die Summe ihrer Einzelteile. Höchstleistung entsteht erst dann, wenn alle Teile aufeinander abgestimmt sind und gut zusammenarbeiten.

Unter dem Namen CLAAS POWER SYSTEMS (CPS) kombinieren wir die besten Komponenten für ein intelligentes Antriebssystem. Volle Motorleistung immer nur dann, wenn Sie sie benötigen. Antriebe, die zu den Anwendungen Ihrer Maschinen passen. Kraftstoffsparende Technik, die sich für Ihren Betrieb schnell bezahlt macht.

Unerreicht und effizient. Der Antrieb.



Seit Jahrzehnten nicht zu schlagen.

Das revolutionäre Antriebskonzept des JAGUAR wurde 1993 von CLAAS Ingenieuren entwickelt und setzt bis heute Maßstäbe. Die direkte Kraftübertragung hat sich in der Praxis tausendfach bewährt. Auch bei dieser JAGUAR Generation sind wir unserem Konzept treu geblieben, den Motor quer zur Fahrtrichtung einzubauen.

Wartungsfrei.

Die Häckselaggregate werden durch ein hydraulisch vorge-spanntes Powerband direkt von der Hauptkupplung des Motors angetrieben.

Sicher.

Die an die Hauptkupplung angeschlossene Scheibenbremse bringt beim Abschalten des Hauptantriebs die Häckselaggregate schnell zum Stehen. QUICK STOP erhöht die Sicherheit.

Effizient.

Der Direktantrieb überträgt die Kraft mit einem hohen Wirkungsgrad und hält gleichzeitig den spezifischen Kraftbedarf niedrig.

Komfortabel.

Der Vorsatz wird mechanisch angetrieben, die Verbindung erfolgt über einen Schnellkuppler.



Der JAGUAR Hauptantrieb.

Stark, robust und wartungsarm. Mit fünf Argumenten für den besten Wirkungsgrad.

- 1 Quer aufgebaute Motoren
- 2 Direkter Powerband-Hauptantrieb vom Motor zum:
 - Häckselaggregat
 - Beschleuniger
- 3 Corncracker-Powerbandantrieb direkt vom Beschleuniger
- 4 QUICK STOP – aktive Gutflussabbremmung beim Abschalten des Hauptantriebs
- 5 Mechanischer Vorsatzgerätenantrieb über Schnellkuppler

Mehr Durchsatz. Weniger Kraftbedarf.

- Bewährte und zuverlässige Häckselaggregate
- Effizienter und wartungsfreier Direktantrieb
- Mechanischer Vorsatzgerätenantrieb mit automatischer Kraftübertragung über Schnellkuppler

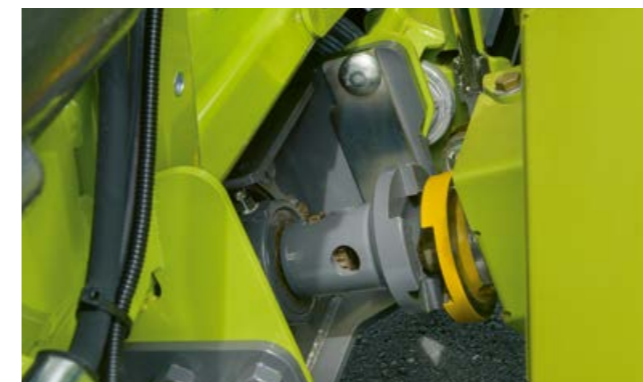

Schnellkuppler

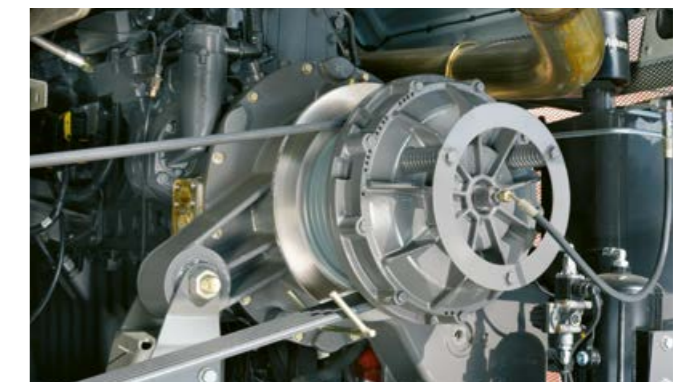

Gutflussbremse QUICK STOP

Kraftvoll und effizient. Die Motorentechnologie.

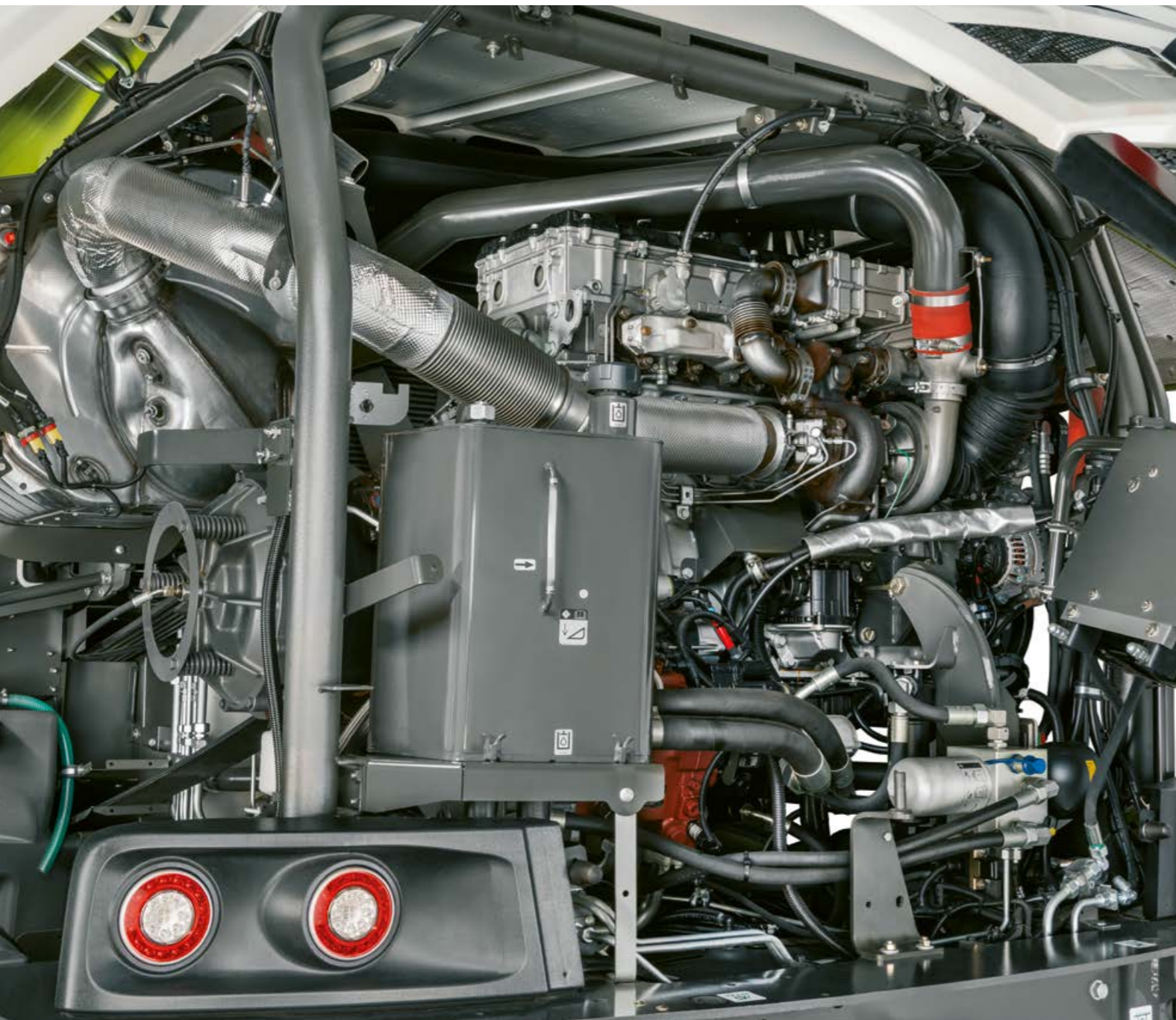

Turbo-Compound für OM 473 LA



Mercedes-Benz OM 473 LA



Mercedes-Benz OM 471 LA

Kraft und Intelligenz von Mercedes-Benz.

Alle Motoren erfüllen die Abgasnormen Stage V. Die Abgase der JAGUAR Modelle werden durch eine Abgasrückführung sowie selektive katalytische Reduktion (SCR) in Kombination mit einem Dieselpartikelfilter gereinigt. Ein 130-l-Tank führt die dafür benötigte Harnstofflösung mit.

Modernste Motorentechnologie.

Die Reihen-6-Zylinder-Motoren von Mercedes-Benz mit bis zu 15,6 l Hubraum überzeugen auch im harten Einsatz.

- Common-Rail-Hochdruck-Einspritztechnik mit bis zu 2.500 bar
- Zusätzliche Turbo-Compound-Technologie für höchste Effizienz bei Vollast
- Drehmomentstabilität über einen breiten Drehzahlbereich
- Niedriges Eigengewicht durch hohe Leistungsdichte
- Sehr geringer Dieserverbrauch

Großer Tank für lange Einsätze.

Dank des durchdachten Tankkonzepts können Sie lange Erntetage ideal planen. Bei einem JAGUAR mit Abgasnachbehandlung müssen Sie erst nach jeder zweiten Dieselfüllung Harnstoff nachtanken.



Nachhaltigkeit.

Der Kraftstofftank ist ab Werk erstmalig mit HVO fuel (DIN EN 15940) befüllt. HVO Hydrogenated Vegetable Oils ist ein synthetischer Dieselmotorkraftstoff. Die Schadstoffemissionen von HVO sind im Vergleich zu fossilem Diesel geringer, da verschiedene Schadstoffe wie z.B. Aromaten oder schwefelhaltige Verbindungen fehlen.

Merkmale:

- Gleichwertiger Kraftstoffverbrauch
- Vermischung von HVO und Diesel unkritisch
- Leiseres Motorgeräusch durch weichere Verbrennung
- Reduzierung der CO₂-Emissionen



JAGUAR Motoren	Typ	kW	PS	Hubraum Liter
880*	OM 473 LA	480	653	15,6
870	OM 473 LA	430	585	15,6
860	OM 471 LA	390	530	12,8
850	OM 471 LA	340	462	12,8
840	OM 471 LA	320	435	12,8

Großvolumiger Kraftstofftank.



JAGUAR	Kraftstoff-tank	Kraftstoff-zusatztank	Kraftstoff-gesamt	Harnstoff-tank	HVO ready
880*-840	1000 l	300 l	1300 l	130 l	•

*880 nur für ausgewählte Märkte

Intelligent und effizient. DYNAMIC POWER.

Nur so viel Kraft wie nötig.

Die Modelle JAGUAR 880*, 870 und 860 können mit der automatischen Motorleistungsregelung DYNAMIC POWER ausgerüstet werden. Maximale Effizienz und Durchsatzleistung erzielen Sie im Vollastbereich. Im Teillastbereich wird automatisch die Motorleistung reduziert. Dadurch können Sie bis zu 10,6% Kraftstoff einsparen.

Maximaleistung bei der Einfahrt in den Bestand.

Vor dem Einfahren in den Bestand schaltet DYNAMIC POWER auf die maximale Motorkennlinie. Wird nach dem Einfahren in den Bestand nicht die Maximaleistung abgefordert, schaltet DYNAMIC POWER in die entsprechende Kennlinie.

Wählbar	Stufe	JAGUAR		
		880*	870	860
Maximale Leistung	10	653	585	530
	9	615	554	504
Hohe Leistung	8	577	522	478
	7	539	491	453
	6	501	460	427
	5	463	429	401
Normale Leistung	4	424	397	375
	3	386	366	349
	2	348	335	324
min	1	310	303	298
	min	272	272	272

*880 nur für ausgewählte Märkte

In zehn Stufen passt DYNAMIC POWER die Motorleistung im Teillastbereich perfekt den Einsatzbedingungen an. So fahren Sie immer im effizientesten Drehzahlbereich.

Zuverlässige Kühlleistung.

Übereinanderliegende Kühler sorgen für eine effektive Kühlleistung unter allen Erntebedingungen. Die große Siebfläche des Kühlerkorbes hält die Luftgeschwindigkeiten niedrig und die Verschmutzung gering. Das Sieb wird von einem rotierenden Saugarm gereinigt. Die vom Kühler kommende Luft strömt über den Motor und entweicht im Heckbereich aus dem großen Luftaustritt. So werden Einsätze auch bei hohen Außentemperaturen zuverlässig gemeistert.

Luft holen und geben.

Große Luftfilter sorgen für eine lange und sichere Einsatzdauer. Die Motorluft wird schon aus dem Kühlerkasten vorgereinigt angesaugt. Wenn nötig, können die Filter ohne Werkzeug ausgebaut und Reinigungsarbeiten sofort auf dem Feld erledigt werden.



Der integrierte Kompressor liefert 600 l/min bei 9,5 bar. Damit wird die Anhängerbremsanlage bedient und es können luftangetriebene Werkzeuge eingesetzt werden, zum Beispiel eine Luftpistole, um den JAGUAR nach der Arbeit abzublasen.



- Rechnen Sie mit weniger Verbrauch.**
- DYNAMIC POWER spart bis zu 10,6% Kraftstoff im Teillastbereich.
 - Mit Tempomat fahren Sie konstant und wirtschaftlich.
 - Das zuverlässige Kühlsystem ist sehr gut zugänglich.

Zugkräftig und zuverlässig. Das Fahrwerk.

Enorme Reserven.

Der Fahrtrieb besticht durch hohe Zugkraft. Im ersten Gang sind Erntegeschwindigkeiten von bis zu 16,8 km/h möglich. Das geringe Eigengewicht, der kleine Wenderadius und ausreichende Bodenfreiheit sorgen für extrem gute Manövrierfähigkeit.

Stark und wendig.

- Hohe Zugkraft
- Kleiner Wenderadius für hohe Manövrierfähigkeit
- Heckkamera für bessere Sicht nach hinten
- Flexible Heckballastierung mit breitem Anfahrerschutz

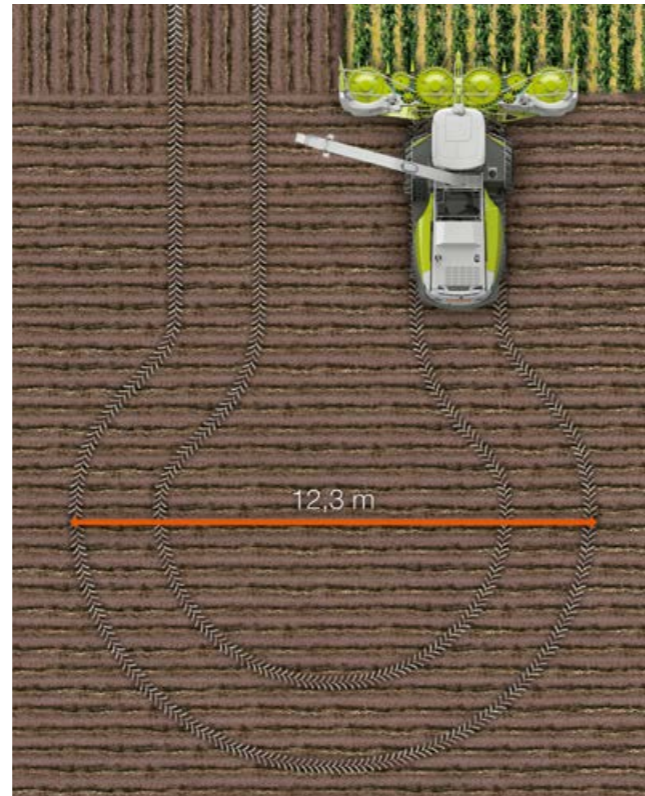

Mechanischer Allradantrieb.

Unter schwierigen Einsatzbedingungen sorgt der zuschaltbare Allradantrieb für höchste Traktion. Die Kraftübertragung erfolgt mechanisch über eine Kardanwelle direkt an die Hinterachse. Die optionale Hinterradbereifung 620/55 R 26 sorgt mit dem AS-Profil für entsprechende Traktion.

Sparsame Straßenfahrt.

Der elektronisch geregelte Fahrtrieb steuert automatisch die Motordrehzahl und passt sie exakt der benötigten Leistung an. Das spart deutlich Kraftstoff und minimiert die Fahrgeräusche.



Heckkamera: mehr Überblick beim Rückwärtsmanövrieren.

Ist der JAGUAR mit einer Heckkamera ausgestattet, wird beim Schwenken des Fahrhebels in Rückwärtsfahrt automatisch die Ansicht der Heckkamera auf dem CEBIS Monitor angezeigt. Das ermöglicht ein sicheres Ankuppeln von Anhängern und verbessert die Übersicht.



Flexible Heckballastierung.

Den JAGUAR können Sie am Heck schnell und einfach aufballastieren. Das 850 kg schwere Basisgewicht lässt sich mit unterschiedlich schweren Gewichten bestücken. Der breite, integrierte Gummipuffer dient als Anfahrerschutz.

Effizienz trifft auf Intuition.

Es gibt nichts, was Sie ablenkt.

Einen JAGUAR fahren Sie nach kürzester Zeit intuitiv. In seiner Kabine herrscht Ruhe und volle Konzentration. Der Geräuschpegel ist angenehm niedrig, die Sicht auf das Feld optimal. Lenksäule und Fahrersitz lassen sich vielfältig justieren und exakt Ihren Bedürfnissen anpassen.

Die wesentlichen Funktionen steuern Sie über den CMOTION Multifunktionsgriff und wenige zentrale Bedienelemente, die logisch angeordnet sind. Dank CEBIS mit Touchscreen greifen Sie schnell und bequem auf alle Maschinenfunktionen zu.



So einfach war es noch nie.

Reagieren Sie schneller
über Touchscreen.

Die Bedienung des JAGUAR ist ohne Vorkenntnisse möglich. Damit sind auch neue Fahrer nach kürzester Zeit in der Lage, die Maschine sicher zu bedienen und ihr Potenzial auszuschöpfen.

Durch das CEBIS mit Touchscreen haben Sie schnellen Zugriff auf alle Maschinenfunktionen. Die wichtigsten können Sie sogar über Schalter in der Armlehne direkt verstellen. Egal ob unruhige Feldfahrt oder ungeübter Fahrer, die präzise Bedienung ist sichergestellt. Nach Bedarf können Sie Ihren JAGUAR auf vier Arten einstellen und bedienen.

Ein JAGUAR passt wie angegossen.

- Das übersichtliche Menükonzept gibt Freiraum für persönliche Anzeigeoptionen.
- Der Schnellzugriff erfolgt bequem über den CMOTION Fahrhebel.
- Für optimale Übersichtlichkeit ist die Monitorposition individuell einstellbar.



1 CEBIS Touchscreen.

Ein Tippen auf den Touchscreen und CEBIS reagiert sofort. Sie haben direkten Zugriff auf alle Maschinenfunktionen – z.B. auf das Menü des CRUISE PILOT für die Grundeinstellungen.



2 CMOTION Favoritenmanagement.

Sieben Einstellungen lassen sich als Favoriten programmieren und über Wippschalter am CMOTION Fahrhebel abrufen. Ihr Blick bleibt konzentriert auf Vorsatzgerät und Gutfluss.



3 CEBIS Drehtaster und Drucktaster.

Mithilfe von Drehtastern und Escape- sowie Favoritentasten navigieren Sie auch bei unruhiger Fahrt sicher durch das CEBIS Bedienfeld – z.B. um die Gegenschneide einzustellen.



4 Direktverstellung per Schalter.

Sie bedienen festgelegte Grundfunktionen direkt über zugewiesene Schalter – z.B. um mit dem Teilbreitenschalter die Arbeitsbreite anzupassen.

Angenehmer Aufenthalt in der Kabine.

Die übersichtliche und intuitive Bedienung erleichtert das Häckseln auch an langen Arbeitstagen. Die Auswahl an komfortablen Entertainment- und Kommunikationssystemen macht die Arbeit fast zum Hobby.



Freisprechen, navigieren, Musik hören – in Kombination mit dem Apple-CarPlay / Android Auto macht das Sound- und Entertainment-Paket das Arbeiten angenehmer. Der Subwoofer gibt dem Sound die richtige Tiefe und einen druckvollen Bass.

CLAAS bietet die Vorbereitung als Zusatzausstattung an. Somit steht der Nachrüstung eines Radios mit 6-Zoll-Touchscreen über den CLAAS Vertriebspartner nichts im Wege.



Für eine einfache und qualitativ hochwertige Kommunikation und Unterhaltung ist gesorgt.

- Das DAB+ Radio garantiert überregional freien Empfang
- Das Schwanenhalsmikrofon überträgt Ihre Mitteilungen klar und deutlich
- Mit der induktiven Ladestation wird Ihr Mobiltelefon kabellos aufgeladen

- Zusätzliche USB-C Anschlüsse ermöglichen ebenfalls das Aufladen
- Große Getränkehalter stehen für Ihre Getränke bereit
- Ist doch mal Sand oder Staub in die Kabine gelangt, können Sie mit der integrierten Druckluftpistole schnell für Sauberkeit sorgen

Übersichtlich, leise
und bequem.



Ihr Arbeitsplatz im JAGUAR.

Im JAGUAR gibt es einfach nichts, was Sie ablenkt. Sie haben genug Platz, sind gegen Lärm abgeschirmt und genießen freie Sicht nach allen Seiten.

- Großräumige Kabine mit zwei Sitzplätzen
- Hoher Sitzkomfort wahlweise im Komfortsitz, Drehsitz, Ledersitz oder im belüfteten, beheizbaren Premiumsitz
- Tageslichtähnliche LED-Arbeitscheinwerfer am Kabinendach, am Heck und am Auswurfkrümmer für besonders gute Übersicht bei der Ernte

Entwickelt für lange Einsätze.

- Sehr leiser und geräumiger Arbeitsplatz
- Einfache, intuitive Bedienung
- Sehr gute Übersicht auf dem Feld und auf der Straße
- Hochwertige Ausstattung für hohen Komfort



Ergonomische Komfortkabine.

Lenksäule und Fahrersitz lassen sich vielfältig justieren und anpassen. Dank logisch angeordneter Anzeigen und Bedienelemente haben Sie den JAGUAR schnell im Griff.



Vielfältige Ausstattungsvarianten.

Sonnenrollos, Klimaanlage, Radio und Getränkeköhlfach tragen dazu bei, dass Sie sich rundum wohl fühlen. Egal, wie lange Sie an Bord sind.



Gute Kommunikation.

Integriert in der Armlehne befinden sich Sendersuche und Lautstärkeregelung für das Radio sowie die Telefonbedienung über Bluetooth-Verbindung.



Taghelle Beleuchtung.

LED-Arbeitscheinwerfer am Kabinendach und am Heck leuchten für Sie die Nacht aus. Der LED-Scheinwerfer am Auswurfkrümmer schwenkt mit dem Erntegutstrahl mit. LED-Fahrlicht optional.

Automatisch und anpassbar. CRUISE PILOT für maximale Effizienz.

Entlasten Sie Ihre Fahrer.

Je nach Betrieb und Verwendungszweck sind die Anforderungen sehr hoch und wachsen immer weiter. CLAAS Fahrerassistenzsysteme wurden entwickelt, um Ihre Fahrer sicherer zu machen, Ihre Ernte reibungsloser zu gestalten und Ihre Kosten zu senken. Damit setzen Sie den JAGUAR über den gesamten Arbeitstag effizienter ein.



Den Motor optimal auslasten.

Die automatische Regelung der Fahrgeschwindigkeit durch den CRUISE PILOT dient der maximalen Motorauslastung des JAGUAR. Im CEBIS legt der Fahrer die gewünschte Motorauslastung fest, indem er die Motordrehzahl entsprechend einstellt. Aktiviert wird der CRUISE PILOT einfach über den Multifunktionsgriff. Der JAGUAR strebt nun permanent an, mit der vorgegebenen Motorauslastung zu fahren. Nimmt der Bestand plötzlich stark zu, wird automatisch die Fahrgeschwindigkeit reduziert. Nimmt der Bestand wieder ab, steigert der JAGUAR die Fahrgeschwindigkeit wieder so lange, bis die vorgegebene Motorauslastung erreicht ist. Die Regelung basiert auf der Erkennung von Durchsatzvolumen und Motorauslastung.

Der CRUISE PILOT ist ein Fahrerassistenzsystem.

Sie wählen die jeweilige Strategie:

- Tempomat
- Konstanter Durchsatz
- Motorauslastung

Über die Grundeinstellung im CEBIS, aufgerufen im Einstellmenü oder über die Silhouette, können Sie den ausgewählten Modus während der Fahrt den Einsatzbedingungen anpassen.

- Hohe Fahrerentlastung
- Maximale Effizienz des JAGUAR

Motor auslasten. Fahrer schonen.

- Einfache Aktivierung des CRUISE PILOT über den Multifunktionsgriff
- Konstanter Durchsatz durch automatische Anpassung der Fahrgeschwindigkeit
- Hohe Entlastung des Fahrers

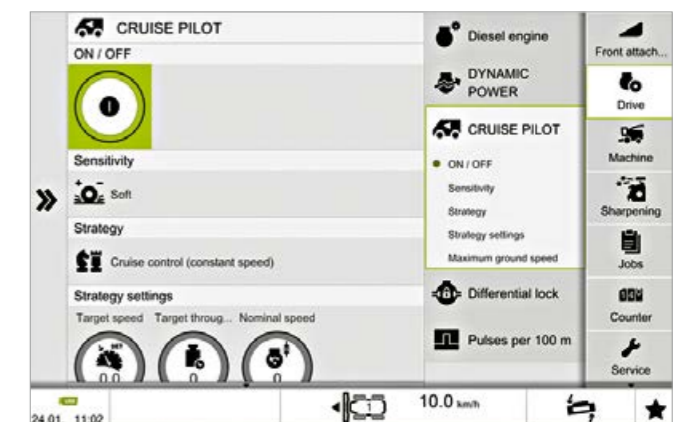

Drei Assistenten ernten extrem präzise.

Komfortabel lenken.

Präzises Lenken ist entscheidend für die Effizienz Ihres gesamten Ernteeinsatzes. Automatische Lenksysteme wie AUTO PILOT, CAM PILOT und das satellitengestützte GPS PILOT CEMIS 1200 können Ihre Fahrer dabei enorm entlasten.



Steuern mit AUTO PILOT.

Auch reihenunabhängige Maisgebisse folgen in der Regel dem in Reihen gelegten Mais. Dabei hilft der AUTO PILOT. Zwei Tastbügel tasten je eine Maisreihe ab. Ihre Signale werden in Lenkimpulse umgesetzt. Das zweireihige Abtasten ermöglicht das automatische Lenken in Reihenweiten von 37,5 cm bis zu 80 cm.



Sehen mit CAM PILOT.

Der CAM PILOT übernimmt die Lenkung des JAGUAR in Kombination mit der PICK UP. Der Schwad wird von einer Kamera mit zwei Linsen dreidimensional erkannt. Bei Abweichungen von Form und Richtung werden entsprechende Signale an die Lenkung weitergegeben. Die Lenkachse reagiert auf die Lenkbefehle. Das entlastet den Fahrer bei Geschwindigkeiten bis max. 15 km/h.



CEMIS 1200 Terminal mit intuitiver Bedienung.

Das CEMIS 1200 steht Ihnen zuverlässig zur Seite, wenn es um präzise GPS-Spurführung und Auftragsmanagement geht.

- Brillantes 12"-Display
- Schnelle Bedienung per Touchfunktion
- Arbeitsbereiche frei konfigurierbar



Auftragsmanagement online zwischen Büro und Maschine.

Mit dem CEMIS 1200 und einer aktiven Maschine connect Lizenz können Sie Ihr Auftragsmanagement über die Mobilfunkanbindung mit nur wenigen Klicks erledigen. Planen Sie die Aufträge inklusive Referenzspuren in CLAAS connect und übertragen Sie diese direkt an die Maschine. Nach der Abarbeitung schickt der Fahrer die Auftragsdaten inklusive der Ertragsdaten schnell und einfach zurück ins Büro.

- Beauftragen, Ausführen, Dokumentieren, einfach und sicher.



Führen mit GPS PILOT.

Der GPS PILOT führt den JAGUAR dank Satellitensignal sicher und mit unübertroffener Lenkpräzision in parallelen Fahrlinien, geschwungenen Konturen entlang der Bestandskante oder anhand vom Fahrer erstellter Referenzlinien. Der Fahrer kann die volle Arbeitsbreite nutzen und Überlappungen deutlich reduzieren. Er arbeitet bei Nacht und Nebel so präzise wie am Tag. Vorhandene GPS-Fahrspuren im ISO-XML-Format, zum Beispiel vom Schwader in der Grasernte oder von der Maisaat, können mit der GPS-Lenkung vom JAGUAR genutzt werden.



Im Antennenkopf sind Antenne und Empfänger kombiniert. Der SAT 900 GNSS-Empfänger hat im Standard SATCOR 15 by Trimble RTX.

- Nutzungslizenz SATCOR 15 by Trimble RTX für 5 Jahre
- Spur-zu-Spur-Genauigkeit +/-15 cm
- Spur-zu-Spur-Genauigkeit bis zu 2 cm optional erhältlich



SAT 900 Antenne und Receiver in einem – mit Diebstahlsicherung

Erfahren Sie mehr über den ab
Werk integrierten GPS PILOT und
Ihre Vorteile.



Scan me.

So sicher befüllt nur eine Automatik.

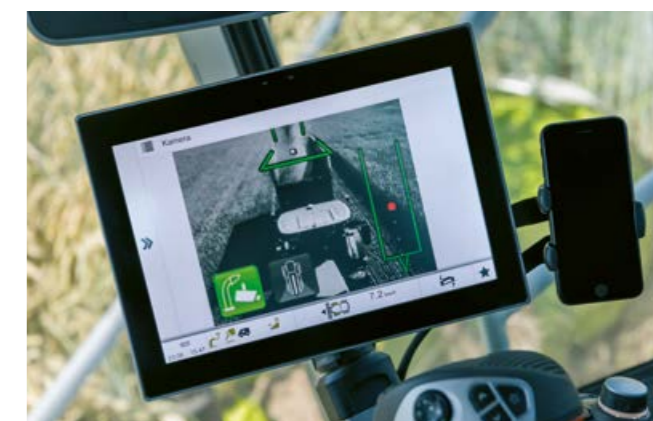
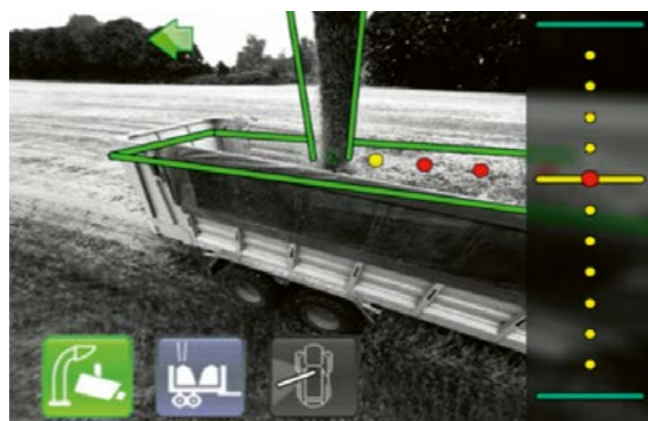

AUTO FILL zur automatischen Wagenbefüllung.

AUTO FILL basiert auf dem Prinzip der digitalen 3D-Bildanalyse. Das System übernimmt für Sie die Steuerung des Auswurfkrümmers zur Seite oder zum Heck. Im Anhängselmodus wählen Sie, in welche Richtung Sie das Häckselgut auswerfen möchten. Während der automatischen Befüllung nach hinten ist lediglich der gewünschte Auftreffpunkt anzusteuern. Bei Seitenwind oder starken Hanglagen ist der Auftreffpunkt nachjustierbar. Der anvisierte Auftreffpunkt wird Ihnen immer im AUTO FILL Bild angezeigt.



OPTI FILL für maximalen Bedienkomfort.

Mit der optimierten Krümmersteuerung lässt sich der Auswurf auch ohne AUTO FILL komfortabel bedienen. Ein großer Schwenkwinkel von bis zu 225° ermöglicht Ihnen eine optimale Sicht auf den Auswurfvorgang. Beim Schwenken des Auswurfkrümmers wird die Endklappe automatisch so gesteuert, dass der Auswurf gezielt parallel zur Fahrtrichtung erfolgt.

Zwei fest programmierte Krümmerpositionen erleichtern Ihnen den Schwenkvorgang am Feldende. Zudem lässt sich der Auswurfkrümmer auf Knopfdruck automatisch in Parkposition bringen.

NEU: Wagenwechsel während der Fahrt.

Exklusiv kann der Fahrer während der AUTO FILL Befüllung einen gezielten Wagenwechsel vornehmen. Hierzu ist ein Doppelklick auf den AUTO FILL Einschaltknopf nötig. Die Auswurfklappe öffnet sich in einem voreingestellten Winkel, sodass der Erntegutstrahl sauber in den leeren, nebenherfahrenden Wagen trifft. AUTO FILL befindet sich während dieser Zeit im Stand-by-Modus und wird vom Fahrer neu aktiviert, sobald das volle Transportfahrzeug nicht mehr von der Kamera erfasst wird.

Hecküberladung.

Wird beispielsweise durch Änderung des Häckselmodus von Seiten- auf Hecküberladung gewechselt, muss der Fahrer lediglich den Auftreffpunkt durch Betätigung der Krümmerklappe definieren.

NEU: Anzeige des Auftreffpunktes bei seitlicher Überladung.

Bei seitlicher Überladung wird der Auftreffpunkt des Ernteguts dem Fahrer virtuell angezeigt. Der Auftreffpunkt kann im Automatikmodus für eine saubere Befüllung gezielt angesteuert werden.



Fahrer entlasten und Verluste vermeiden.

- Automatische Befüllung von Transportfahrzeugen zur Seite und nach hinten entlastet den Fahrer
- Videoanzeige mit Symbolen wie z.B. Position des Auswurfkrümmers
- Sichere Erntegutführung bei Wagenwechsel

Präzise Ertragserfassung mit Durchsatz- und Inhaltsstoffmessung.

Sinnvolles Datenmanagement ist unverzichtbar.

Daten sind längst zu einem wichtigen und unverzichtbaren Betriebsmittel geworden. Um ihr volles Potenzial gewinnbringend nutzen zu können, sollten Sie die Ergebnisse immer genau im Blick haben und wissen, wie Sie diese effektiv umsetzen.

Die Online-Erfassung von Erntemenge, Feuchtegehalt und Inhaltsstoffen mittels QUANTIMETER und NIR-Sensor ist ein wichtiger Baustein für Ihre laufende Dokumentation. Hierzu sollten Sie alle Systeme, Maschinen und Arbeitsprozesse sinnvoll vernetzen. Die erzeugten Daten werden zur Auswertung an viele verschiedene Stellen gesendet.



QUANTIMETER.

Ermittlung des Durchsatzes.

Die Auslenkung der Vorpresswalzen wird erfasst und der Volumenstrom kontinuierlich gemessen. Dank entsprechender Kalibrierung durch Gegenwiegen erzielen Sie eine sehr hohe Genauigkeit der Durchsatzmessung.

NEU: Der Status der Kalibrierung wird dem Fahrer im CEBIS angezeigt.

DLG-Testergebnisse.

Bei 38 Messfahrten wurden nur 0,2% Abweichung im DLG-Fokus-Test 6168 F ermittelt. Das kontinuierliche Messen der Trockensubstanz erhöht die Genauigkeit der aktuellen Durchsatzermittlung deutlich.



Ihre Vorteile:

- Transparente Erntedaten bei jedem Einsatz
- Keine Überladung der Transportwagen
- Exakte Datengrundlage für Stoffstrombilanz und Düngeverordnung



NIR-Sensor.

Ermittlung der Trockensubstanz.

Der Messvorgang mit der Nahinfrarotspektroskopie erfolgt kontinuierlich im laufenden Ernteprozess. Im Auswurfkrümmer richtet eine Lichtquelle Strahlung auf das vorbeiströmende Erntegut. Diese wird in Abhängigkeit von der Feuchte des Erntegutes unterschiedlich reflektiert.

DLG-Testergebnisse.

DLG-Prüfungen bescheinigen bei 95% der Messungen im Mais und bei 88% der Messungen im Gras eine Abweichung der Trockensubstanz unter 2%. Keine Probe weicht mehr als 4% ab.



Ihre Vorteile:

- Grundlage zur Abrechnung nach Trockensubstanz
- Siliermitteldosierung und Schnittlängenregelung können entsprechend der Trockensubstanz automatisch erfolgen
- Die Futterqualität wird bereits während der Ernte erfasst

NIR-Sensor.

Ermittlung von Trockensubstanz und Inhaltsstoffen.

Zusätzlich zu den Trockensubstanzdaten liefert der NIR-Sensor auch Angaben über die Inhaltsstoffe von unterschiedlichen Fruchtarten. Zum Beispiel kann der ermittelte Rohascheanteil als Indikator zur Einstellung der Rechhöhe des LINER genutzt werden.

Ihre Vorteile:

- Sicherer Indikator für die Futterqualität
- Qualität der verschiedenen Sorten dient als Entscheidungshilfe für die Anbauplanung, z.B. mittels Stärkegehalt

Miteinander vernetzt. JAGUAR, Betrieb und Händler.

Vernetzen Sie Ihren JAGUAR und Ihren Betrieb mit der Welt von CLAAS.

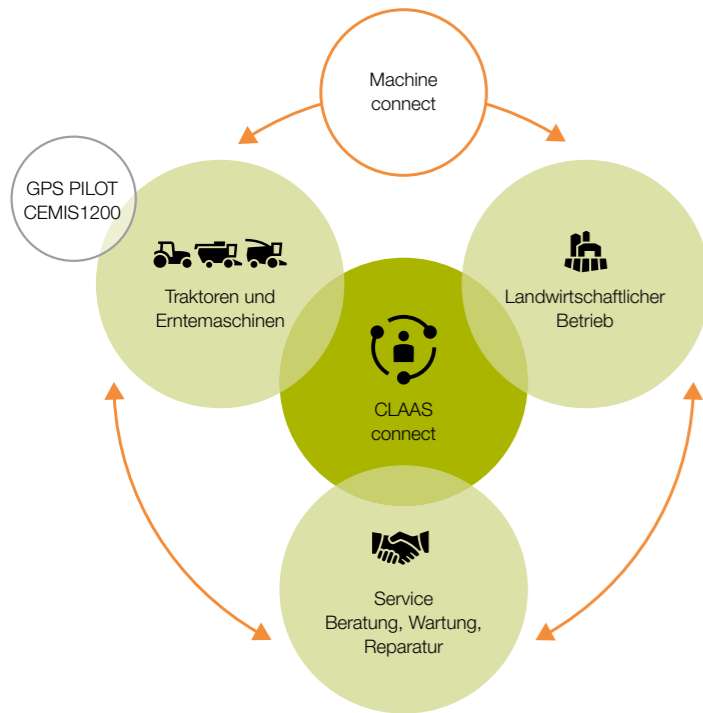

Verbinden Sie sich in CLAAS connect mit Ihrer CLAAS Maschine und entdecken Sie Ihre ganz persönliche CLAAS Welt. Sie erhalten alle wichtigen Informationen rund um Ihre Maschine. Neue Services bieten Ihnen zusätzlichen Mehrwert.

Lernen Sie CLAAS connect kennen.



Scan me.

Immer dabei: die Betriebsanleitung zu Ihrer Maschine.
Mit dem Schmierstoffberater bestimmen und bestellen Sie Produkt und Menge passend zur Maschine. CLAAS connect kennt jedes Ersatzteil – Sie bestellen, wir liefern. Mit Parts Doc bestimmen Sie die Ersatzteile und lassen sie sich über den Parts Shop vom Händler liefern.

Persönlich und digital im Kontakt mit Ihrem Händler.
Mit der Maschine connect Lizenz kann Ihr Vertriebs- und Servicepartner direkt auf Ihre maschinenspezifischen Daten zugreifen. So können Sie gemeinsam schnell und direkt auf Wartungs- und Serviceanlässe reagieren.

Die Häckselqualität von Mais direkt im Feld prüfen.
Mit der Applikation zur Häckselqualitätsanalyse in CLAAS connect kann der CSPS-Wert (Kornzerkleinerungsgrad bei Maissilage) durch eine KI-gestützte Bildanalyse der Häckselprobe ermittelt werden.

Siliermitteleinsatz exakt und gezielt dosieren.
Je nach Siliermittel und Erntegut hilft Ihnen die Anwendung, die richtigen Einstellungen für die Siliermittelzugabe zu finden, um mit dem Tankvolumen und der Dosierung Ihr Tagesziel zu erreichen.

Von Dokumentieren bis Precision Farming.
Sie ernten – CLAAS connect kümmert sich automatisch um die schlagbezogene Dokumentation, die Erstellung Ihrer Ertragskarte bis hin zur Applikationskarte für die nächste Aussaat.

Präzise GPS-Spurführung mit CEMIS 1200.
Der GPS PILOT führt den JAGUAR dank Satellitensignal sicher und mit unübertroffener Lenkpräzision in parallelen Fahrlinien, geschwungenen Konturen entlang der Bestandskante oder anhand vorab erstellter Referenzlinien.

Einfach und präzise dokumentieren.
Entweder dokumentieren Sie direkt auf der Maschine oder Sie bearbeiten die online zugeschickten Aufträge vom Büro aus. Mit der live angezeigten Ertragskarte haben Sie den Ernteerfolg direkt im Blick. Die hohe Qualität der Dokumentation wird durch die Verknüpfung der präzisen GPS-Positionen und aller Erntedaten sichergestellt.

Maschinenperformance online im Blick.
Egal, wo Sie sind: Sie haben immer den Überblick über alle Maschinendaten und den Status Ihrer Feldarbeit. Sie sehen den Standort, die geschätzte Zeit, wann die Arbeit auf dem Schlag voraussichtlich beendet sein wird, Leistungsdaten und den Kraftstoffvorrat. Dank der Betriebsanalyse identifizieren Sie Ihre Stillstandszeiten wie z.B. fehlende Transportlogistik und finden Lösungen. Nutzen Sie das volle Potenzial Ihrer Maschinen.

CLAAS NIR-Sensor. Für alle, die es genau wissen wollen.



Sensorseitig ausgegebene Werte (Inhaltsstoffe)	Gras	GPS	Mais
Trockensubstanz	●	●	●
Feuchte	●	●	●
Stärke	–	●	●
Rohprotein	●	●	●
Rohfaser	●	●	●
Rohasche	●	●	●
Rohfett	●	●	●
Zucker	●	–	–

● Serie – Nicht verfügbar

Auf Mensch und Maschine
ist Verlass.



Minimieren Sie die Stillstandszeiten.

Beim JAGUAR profitieren Sie von hochverschleißfesten Komponenten, die Ihre Maschine noch einsatzsicherer machen. Von einem durchdachten Wartungskonzept, das viel Zeit spart. Von sinnvollen Details wie einer serienmäßigen Druckluftanlage, die die Pflege der Maschine leicht macht. Und von den zupackenden Mechanikern des CLAAS Serviceteams, die 24 Stunden am Tag für Sie da sind.

Schnell und unkompliziert. Einzigartiges Wartungskonzept.



V-förmiges Aufklappen



Werkzeugloser Luftfilterwechsel

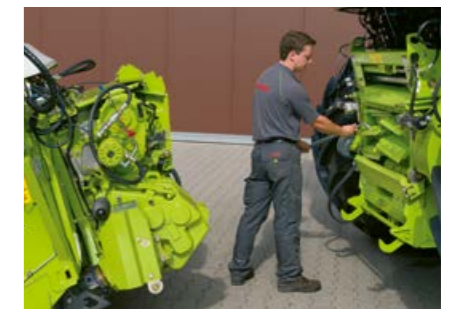

Zugänglichkeit Messertrommel

Geringer Wartungsaufwand.

- Nach dem hydraulischen Aufklappen haben Sie optimale Sicht auf die Messer und die Gegenschneide.
- In nur zehn Minuten lässt sich der JAGUAR zwischen Messertrommel und Einzug trennen.
- Die automatische Zentralschmierung mit 8 l Fettvorrat reicht für etwa 120 Einsatzstunden.
- Große Seitenklappen erlauben uneingeschränkten Zugang zum Motor, zum Kühlsystem, zum Corncracker und zum Beschleuniger.
- Bei Wartungsbedarf kann auch der Beschleuniger von zwei Personen in einer Stunde ausgebaut werden.
- Die Druckluft an Bord ist zu Reinigungszwecken vielfältig nutzbar.
- Die Wartungsbeleuchtung macht Servicearbeiten auch bei Dunkelheit möglich.
- Mit einem hochwertig ausgestatteten Werkzeugsatz können Wartungsarbeiten einfach erledigt werden.

Zuverlässiger Remote Service.

Zur schnellen Problemlösung und proaktiven Wartungsplanung ist der Remote Service von CLAAS ideal. Wenn die Maschine eine Störung erkennt, informiert sie den Fahrer und sendet automatisch eine Fehlermeldung an den Servicepartner. Dieser hat Zugriff auf alle relevanten Daten, identifiziert den Fehler aus der Ferne und kann sich auf den Einsatz vorbereiten.

Auch die Wartungseinsätze werden mit Remote Service deutlich einfacher. Die Maschine sendet dem CLAAS Servicepartner den anstehenden Wartungsbedarf. Dieser unterbreitet Ihnen einen Terminvorschlag für die Wartung und bestellt je nach Umfang CLAAS ORIGINAL Betriebsmittel im Voraus.

Hohe Einsatzsicherheit.

Im engen Zeitfenster der Futterernte kommt es auf jede Minute an. Zeitaufwendige Wartungsarbeiten sind nicht nur lästig: sie schmälern auch die Arbeitsleistung, gefährden die Wirtschaftlichkeit und reduzieren Ihren Gewinn. Die automatische Zentralschmierung und die Schleifeinrichtung mit Gegenschneideneinstellung sind nur zwei von zahlreichen Möglichkeiten, Wartungszeiten zu verkürzen und Einsatzzeiten zu verlängern.

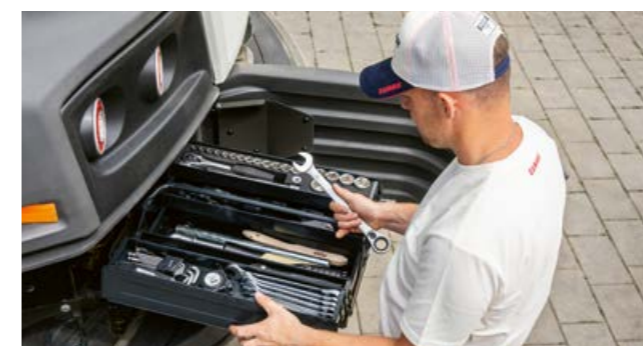
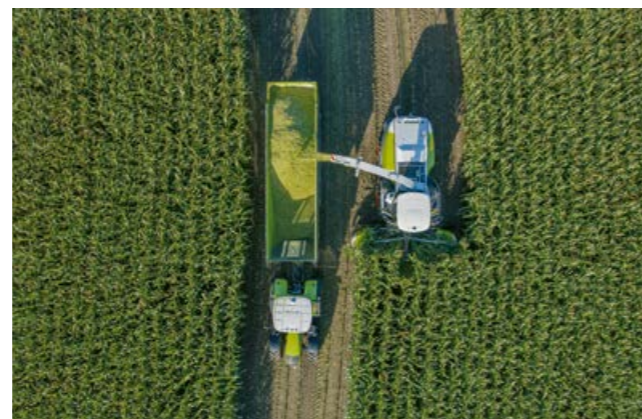

Übersichtlich und unkompliziert. Hydraulik und Elektrik.

Klare Hydrauliksteuerung.

Übersichtlich auf der linken Maschinenseite sind die Steuer-ventile angebracht. Proportionalventile für die Auswurfkrümmer- und Vorsatzgerätesteuerung erlauben bei einer automatisierten Funktion eine sanftere Steuerung. Um ein gleichmäßiges Stop-pelbild auch bei sehr hoher Fahrgeschwindigkeit zu ermöglichen, kann beispielsweise die Geschwindigkeit des Schwenk-vorgangs vom Querausgleich des ORBIS entsprechend im CEBIS angepasst werden.

Aktive Schwingungstilgung.

Die aktive Schwingungstilgung dämpft hochwirksam die Schwingungen des Vorsatzgerätes und ermöglicht Ihnen eine sichere und schnelle Fahrt auf der Straße. Automatisch wird die Schwingungstilgung zugeschaltet, wenn zum Beispiel im Feld bei einer Wende am Vorgewende mit aus-gehobenem Vorsatz (Arbeitshöhe ist verlassen) gefahren wird.

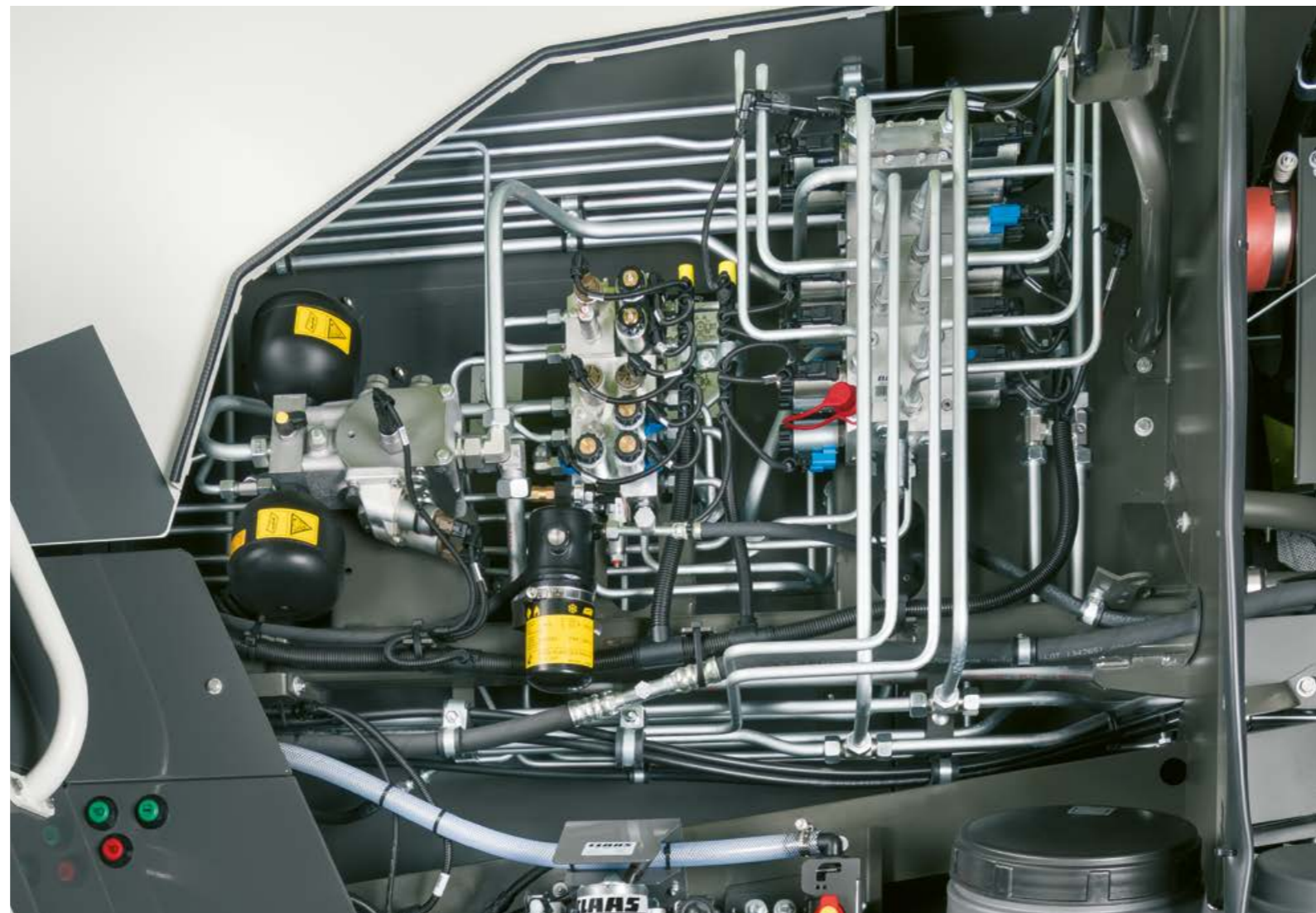

Wartungsfreundliche Elektrik.

Eine einfache, komfortable Bedienung verlangt eine schnelle und zuverlässige Systemelektrik. Im JAGUAR sind alle wichtigen Komponenten sicher und zentral in der Kabine untergebracht.

Eine Zusatzbox im Wartungsraum des JAGUAR ermöglicht eine unkomplizierte Adaption von Zusatzvarianten wie das Nach-rüsten von:

- PROFI CAM
- OPTI FILL / AUTO FILL
- ACTISILER 37
- NIR-Sensor
- Zusatzkraftstofftank

Durchdachte Lösungen. Robuste Ausführung.

- Hydrauliksystem mit Proportionalventilen zur sanften Ansteuerung von Auswurfkrümmer und Vorsatzgeräten
- Aktive Schwingungstilgung für sichere Feld- und Straßenfahrt
- Zentral in der Kabine untergebrachte Systemelektrik
- Hochwertige Kabelverbindungen
- Zusatzbox zur unkomplizierten Adaption von bis zu fünf Nachrüstlösungen

Manchmal kommt es
hart auf hart.

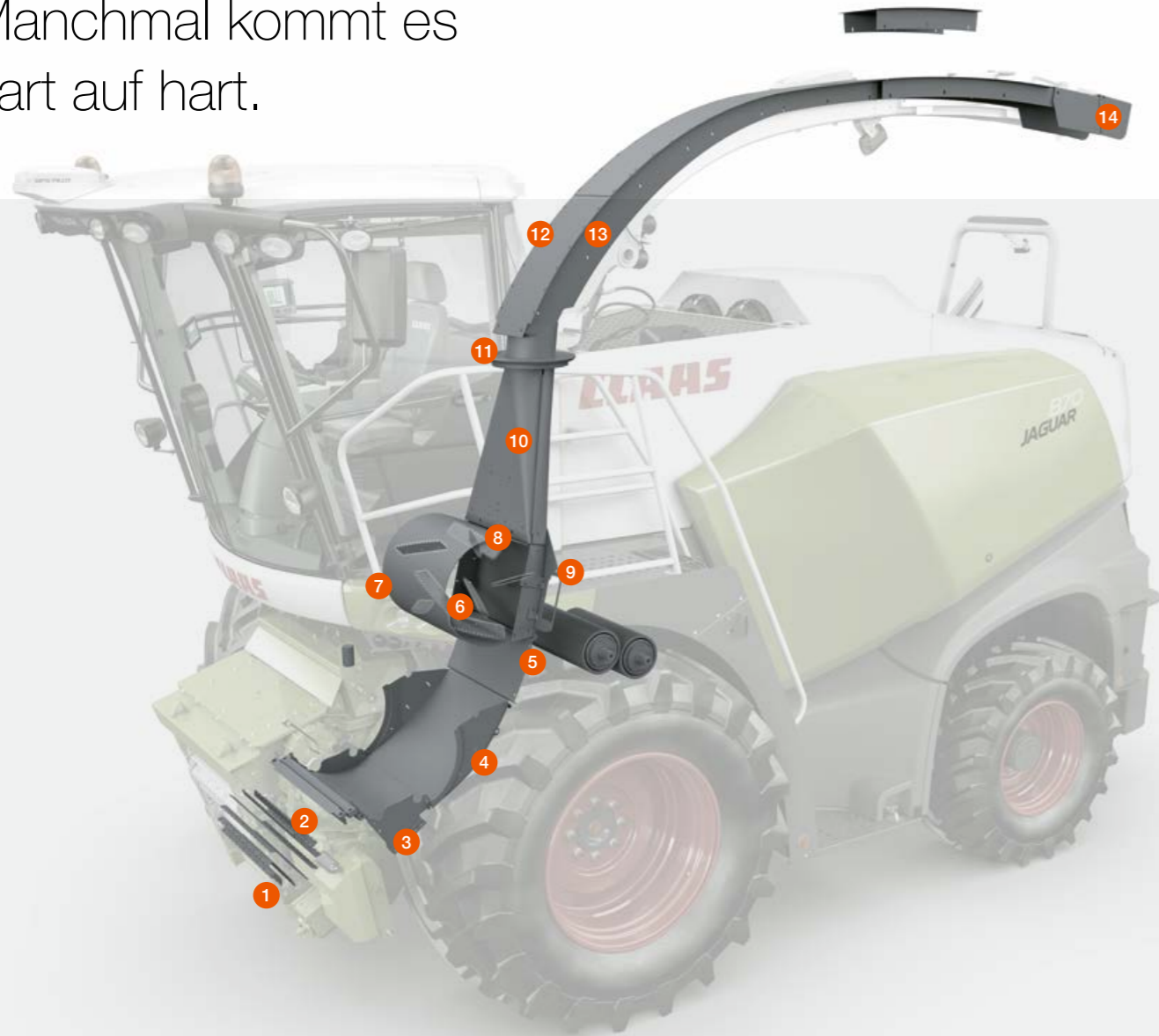

Mehr Einsatzsicherheit durch PREMIUM LINE Verschleißschutz.

Garantierte Einsatzleistung.

CLAAS PREMIUM LINE Teile bieten auch unter anspruchsvollsten Erntebedingungen höchste Verschleißfestigkeit und lange Lebensdauer. Erreicht wird diese erhöhte Standfestigkeit durch besondere Fertigungsverfahren, hochwertige Materialien und spezielle Beschichtungen.

Zielsetzung des PREMIUM LINE Konzepts ist, eine mindestens doppelt bis dreifach höhere Lebensdauer der Teile zu erzielen. Praxiserfahrungen belegen, dass diese auch erreicht wird. Deshalb garantieren* wir Ihnen für ab Werk verbaute PREMIUM LINE Teile eine vorab definierte Einsatzleistung auf Basis von Laufleistung oder Maschinenalter.

PREMIUM LINE für ORBIS.

Hochverschleißfeste Teile empfehlen sich bei extremen Einsatzbedingungen, zum Beispiel bei hohem Sandanteil oder sehr langer Einsatzdauer. Eine Wolframcarbid-Beschichtung sichert die lange Lebensdauer der Messer. Durch die Geschwindigkeitsdifferenz zwischen Messer und Transportscheibe entsteht ein Selbstschärfeffekt.

Die leicht zugänglichen Messer- und Transportscheiben sind modular aus sechs Segmenten aufgebaut. So müssen Sie bei einer Beschädigung nicht das komplette Element, sondern nur das betroffene Segment austauschen.

- 1 Verschleißarme Einspeisetrommeln mit spezieller Verschleißbeschichtung
- 2 Führungsleisten im Innenbereich aus Stahl (Serienausstattung)
- 3 Führungsleisten im Außenbereich aus Stahl
- 4 Verschleißelemente zum Schutz der großen Messer
- 5 Messer mit Verschleißbeschichtung
- 6 Abdeckung für Abweiserbefestigung
- 7 Räumler der kleinen Scheiben
- 8 Räumler mit Auftragsschweißung

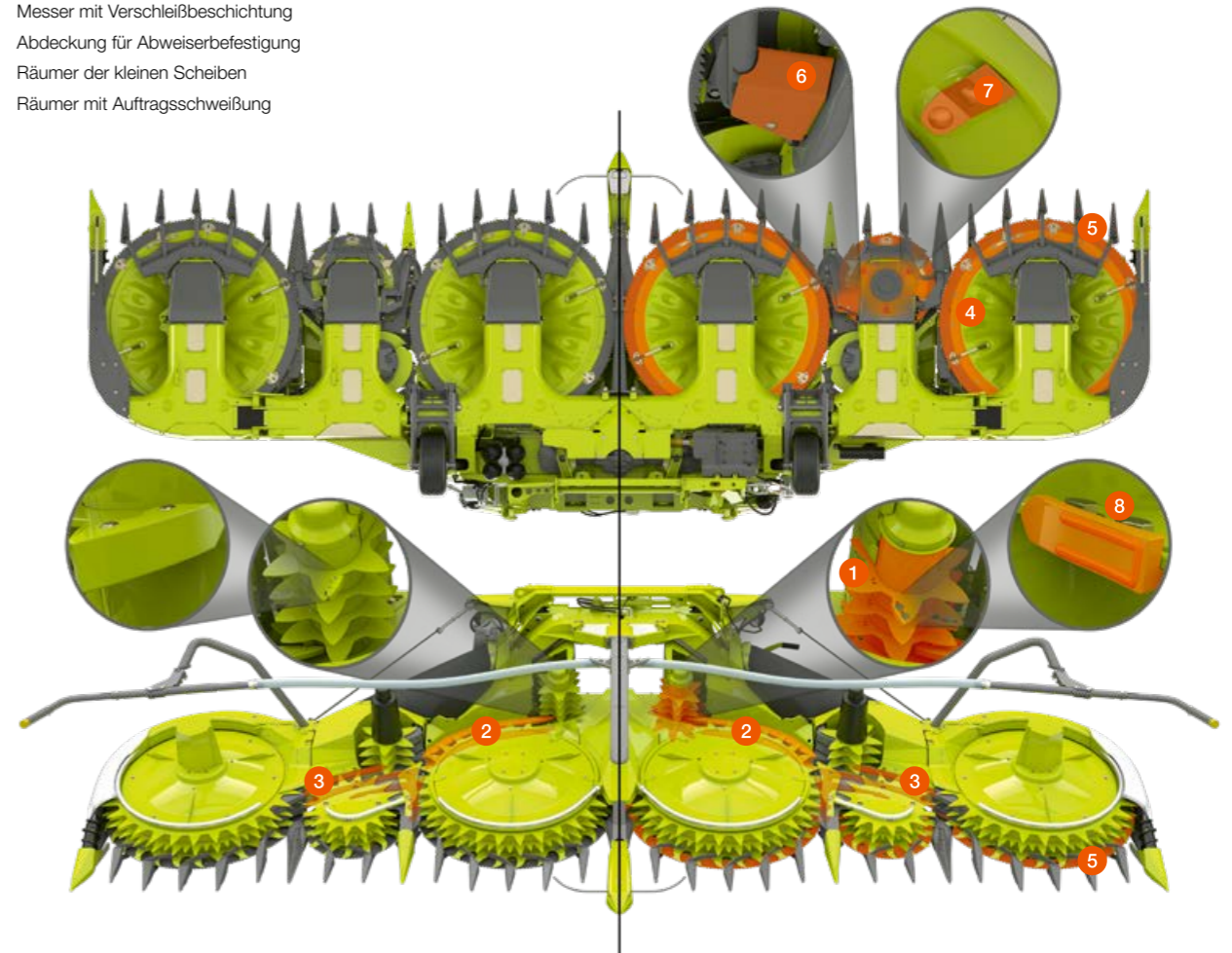

CLAAS PREMIUM LINE Ausstattung	Advanced	Professional
1 Zahnleisten	–	●
2 Abstreifer Glattwalze	●	●
3 Trommelboden	●*	●*
4 Leitblech	●*	●*
5 Grasschachtrückwand	●*	●*
6 Wurfschaufeln	–	●
7 Beschleunigergehäuse 2-teilig	–	●*
8 Beschleunigergehäuse Seiten links / rechts	–	●*
9 Beschleunigerrückwand	●*	●*
10 Turm Schachtblech vorn / hinten	●*	●*
11 Drehkranzplatte	●*	●*
12 Verschleißbleche des Auswurfkrümmers	–	●*
13 Erstes Verschleißblech am Auswurfkrümmer	●*	●*
14 Auswurfkrümmerendklappe	–	●

* Die JAGUAR PREMIUM LINE Pakete Advanced und Professional geben Ihnen eine Einsatzgarantie auf alle mit * markierten Teile: entweder für 5 Jahre oder für eine definierte Anzahl von Motorbetriebsstunden (je nachdem, was zuerst eintritt). Die genaue Anzahl der Stunden entnehmen Sie bitte der JAGUAR Produktseite. Sie erreichen sie über den oben abgebildeten QR-Code. Nur für ausgewählte Ländern verfügbar.

● Verfügbar – Nicht verfügbar



- 1 CEBIS mit Touchfunktion
- 2 Lenksäule 3-fach einstellbar
- 3 Bequeme Armlehne mit integrierten Schaltern für Direktverstellung
- 4 CMOTION Fahrhebel mit Zugriff auf Favoritenmanagement
- 5 6-Gang-Schnittlängenge triebe
- 6 V-CLASSIC für hohe Durchsatzleistung
- 7 MULTI CROP CRACKER MAX mit Busa®CLAD-Beschichtung
- 8 PREMIUM LINE Gutflussteile für hohe Standzeiten
- 9 ACTISILER 37 Hochkonzentrat-Siliernittelsystem mit isolierendem Tank
- 10 NIR-Sensor für Trockensubstanz und Inhaltsstoffermittlung
- 11 AUTO FILL Seite und Heck mit Anzeigesymbol Krümmerposition
- 12 Stage V Abgasnorm
- 13 CRUISE PILOT für automatische maximale Motorauslastung
- 14 Mechanischer Allradantrieb
- 15 Automatischer Transportschutz für ORBIS Maisgebiss
- 16 GPS-Lenksystem CEMIS 1200
- 17 Wassereindüsung für Gutflussreinigung
- 18 NEU: AUTO FILL mit gezieltem Wagenwechsel

Damit es läuft.
CLAAS Service & Parts.



CLAAS Service & Parts
ist 24/7 für Sie da.
service.claas.com

Scan me.



Mehr Sicherheit für Ihre Maschine.

Erhöhen Sie Ihre Einsatzsicherheit, minimieren Sie das Reparatur- und Ausfallrisiko. Machine connect bietet Ihnen planbare Kosten. Stellen Sie nach Ihren persönlichen Anforderungen Ihr individuelles Service-Paket zusammen.

Das Produktangebot von CLAAS Service & Parts kann länderspezifisch abweichen.



Speziell auf Ihre Maschine abgestimmt.

Passgenaue Ersatzteile, hochwertige Betriebsmittel und hilfreiches Zubehör. Nutzen Sie unser umfassendes Produktangebot und erhalten Sie genau die Lösung, die Ihre Maschine für 100% Einsatzsicherheit benötigt.



Für Ihren Betrieb: CLAAS FARM PARTS.

CLAAS FARM PARTS bietet Ihnen eines der umfangreichsten markenübergreifenden Ersatzteil- und Zubehörprogramme für alle landwirtschaftlichen Anwendungen auf Ihrem Betrieb.



Weltweite Versorgung.

Das CLAAS Parts Logistics Center in Hamm, Deutschland, verfügt über nahezu 200.000 verschiedene Teile auf mehr als 183.000 m² Betriebsfläche. Als zentrales Ersatzteillager liefert es sämtliche ORIGINAL Teile schnell und zuverlässig in die ganze Welt.



Ihr CLAAS Vertriebspartner vor Ort.

Egal wo Sie sind – wir liefern Ihnen stets den Service und die Ansprechpartner, die Sie benötigen. Ganz in Ihrer Nähe. Rund um die Uhr stehen Ihre CLAAS Partner für Sie und Ihre Maschine bereit. Mit Wissen, Erfahrung, Leidenschaft und der besten technischen Ausrüstung. Damit es läuft.

Starke Argumente.



Gutfluss.

- Ohne Umlenkungen fließt das Erntegut in direkter Linie durch die gesamte Maschine
- Robuster Einzug für perfekten Gutfluss
- V-CLASSIC Trommel für optimale Häckselqualität
- Der modular aufgebaute Auswurfkrümmer ermöglicht eine sichere Erntegutübergabe bis zu einer Arbeitsbreite von 7,5 m
- Siliermittel-App für einfache und zielgerechte Nutzung von Siliermittel
- Wassereindüsung hält den Gutfluss sauber

CLAAS POWER SYSTEMS.

- Das CLAAS Antriebssystem erzielt den höchsten Wirkungsgrad im Marktvergleich
- JAGUAR 880 mit bis zu 653 PS als Topmodell der 800er-Baureihe
- Mehr Motorleistung für den JAGUAR 860 mit bis zu 490 PS
- 11% Zugkraftsteigerung für verbesserte Traktion

Komfort.

- Gesteigerter Kabinenkomfort mit Schwanenhalsmikrofon, DAB+Radio, Druckluftreinigungsschlauch in der Kabine und mehr
- Die geräumige Komfortkabine überzeugt mit niedrigem Geräuschpegel und besten Sicht- und Lichtverhältnissen
- Über den CEBIS Touchscreen greift der Fahrer schnell und bequem auf alle Maschinenfunktionen zu
- Die wichtigsten Funktionen lassen sich über Schalter in der Armllehne direkt verstellen
- Das Favoritenmanagement lässt sich bequem und direkt über den CMOTION Fahrhebel bedienen
- Tageslichtähnliche LED-Arbeitsscheinwerfer an Dach, Heck und Krümmer sorgen für gute Übersicht

Fahrerassistenzsysteme.

- CEMIS, das satellitengestützte Lenksystem
- CRUISE PILOT steigert Fahrkomfort und Effizienz und senkt den Kraftstoffverbrauch
- AUTO FILL und OPTI FILL vermeiden Verluste beim Überladen des Erntegutes
- Kein Absteigen bei Feld-zu-Feld-Wechsel mit dem automatischen
- Transportschutz für das ORBIS 750 / 600 / 600 SD
- NEU: AUTO FILL mit gezieltem Wagenwechsel während der Fahrt

JAGUAR		880*	870	860	850	840
Motor						
Hersteller		Mercedes-Benz	Mercedes-Benz	Mercedes-Benz	Mercedes-Benz	Mercedes-Benz
Typ		OM 473 LA	OM 473 LA	OM 471 LA	OM 471 LA	OM 471 LA
Zylinder		R6	R6	R6	R6	R6
Hubraum	l	15,60	15,60	12,80	12,80	12,80
Motorleistung (ECE R 120)	kW (PS)	480 (653)	430 (585)	390 (530)	340 (462)	320 (435)
Motorleistung bei Maximalleistung (ECE R 120)	U/min	1600	1600	1600	1600	1600
SCR-Abgasnachbehandlung, Stage V		●	●	●	●	●
Kraftstofftank (Serie) + Zusatztank (Option)	l	1000 + 300	1000 + 300	1000 + 300	1000 + 300	1000 + 300
HVO ready		●	●	●	●	●
Harnstofftank	l	130	130	130	130	130
Kraftstoffverbrauchsmessung		○	○	○	○	○

Fahrwerk

Fahrertrieb 2-Gang-Getriebe, OVERDRIVE automatisch (hydrostatisch)		●	●	●	●	●
Lenkachse, Standard		●	●	●	●	●
Lenktriebachse, POWER TRAC, mechanisch		○	○	○	○	○
Wasser- / Siliermitteltank, Inhalt 375 l		●	●	●	●	●
Konzentratsystem, ACTISILER 37, Inhalt 37 l	l	○	○	○	○	○

Vorsatzgeräte

ORBIS 750 / 600 SD / 600 / 450, Arbeitsbreiten 7,45 / 6,04 / 6,01 / 4,48 m		○ ORBIS 750 / 600 / 450	○ ORBIS 750 / 600 / 450	○ ORBIS 750 / 600 / 450	○ ORBIS 600 / 450	○ ORBIS 600 / 450
PICK UP 380 / 300, Arbeitsbreite 3,60 / 2,62 m		○	○	○	○	○
DIRECT DISC 600 P / 500 P, Arbeitsbreite 5,96 / 5,13 m		○	○	○	○	○
DIRECT DISC 600 / 500, Arbeitsbreite 5,96 / 5,13 m		○	○	○	○	○

Vorsatzgerätentrieb

Mechanisch über Schnellkuppler		●	●	●	●	●
Hydraulisches Reversieren		●	●	●	●	●

Einzug

Breite 730 mm		●	●	●	●	●
Einzugs- und Vorpresswalzen, Anzahl 4		●	●	●	●	●
Vorpressung mechanisch		●	●	●	●	●

Messertrommel

Breite 750 mm		●	●	●	●	●
Durchmesser 630 mm		●	●	●	●	●
Drehzahl bei Nenndrehzahl 1200 U/min		●	●	●	●	●

JAGUAR		880*	870	860	850	840
Messerbestückung V-CLASSIC						
V20 (2 x 10), Schnittlängen 6 / 8 / 11 / 14 / 18 / 22 mm		○	○	○	○	○
V24 (2 x 12), Schnittlängen 4,5 / 6,5 / 9 / 12 / 15 / 18 mm		○	○	●	●	●
V28 (2 x 14), Schnittlängen 4 / 5,5 / 7,5 / 10 / 13 / 15,5 mm		●	●	○	○	○
Messerschleifen automatisch vom Fahrersitz aus		●	●	●	●	●
Automatische Einstellung der Gegenschneide vom Fahrersitz aus		○	○	○	○	○
MULTI CROP CRACKER						
INTENSIV CRACKER M, ø 196 mm		●	●	●	●	●
MCC CLASSIC M, ø 196 mm		○	○	○	○	○
MCC CLASSIC L, ø 250 mm		○	○	○	○	○
MCC MAX, ø 265 mm		○	○	○	○	○
MCC SHREDLAGE® M, ø 196 mm		–	–	–	○	○
MCC SHREDLAGE® L, ø 250 mm		○	○	○	○	○

Auswurfbeschleuniger

Breite 680 mm		●	●	●	●	●
Durchmesser 540 mm		●	●	●	●	●
Spalteinstellung mechanisch		○	○	○	○	○

Auswurfkrümmer

Anfahrssicherung		●	●	●	●	●
Schwenkwinkel 210°		●	●	●	●	●
Schwenkwinkel mit OPTI FILL / AUTO FILL 225°		○	○	○	○	○

Fahrerassistenzsysteme

AUTO PILOT, Mittentaster (Mais)		○	○	○	○	○
CAM PILOT, Schwadlenkung (Gras)		○	○	○	○	○
GPS PILOT		○	○	○	○	○
STOP ROCK, Steindetektor		○	○	○	○	○
QUANTIMETER, Durchsatzmessung		○	○	○	○	○
OPTI FILL, optimierte Krümmerbedienung		○	○	○	○	○
AUTO FILL, automatische Wagenbefüllung		○	○	○	○	○
NIR-Sensor, für Trockenmasse- und Inhaltsstoffermittlung		○	○	○	○	○
DYNAMIC POWER		○	○	○	–	–
CRUISE PILOT		○	○	–	–	–
Machine Connect Lizenz – 5 Jahre		●	●	●	●	●
Auftragsmanagement		○	○	○	○	○
Ertragskartierung		○	○	○	○	○

*JAGUAR 880 nur für ausgewählte Märkte

● Serie ○ Option □ Verfügbar – Nicht verfügbar

JAGUAR		880*	870	860	850	840
--------	--	------	-----	-----	-----	-----

Kabine

CEBIS mit Touchscreen		●	●	●	●	●
Klimaanlage A/C-MATIC		○	○	○	○	○
Drucker		○	○	○	○	○
Komfortsitz		●	●	●	●	●
Drehsitz		○	○	○	○	○
Premiumsitz, belüftet, beheizbar		○	○	○	○	○
Ledersitz, belüftet, beheizbar		○	○	○	○	○
Einweisersitz		○	○	○	○	○

Intensität von Lärm und Vibrationen		880*	870	860	850	840
-------------------------------------	--	------	-----	-----	-----	-----

A-bewerteter äquivalenter Dauerschallpegel, gemessen in verschiedenen Betriebszuständen. Angabe gemäß ISO 5131	dB (A)			71 ¹		
Schwingungsgesamtwert nach Norm EN 1032:2003	m/s ²			≤ 2,5 ¹		
Effektivwert nach Norm EN 1032:2003	m/s ²			≤ 0,5 ¹		

Wartung

Zentralschmierung, 8-l-Schmierstoffbehälter		○	○	○	○	○
Wartungsbeleuchtung		○	○	○	○	○

Maße und Gewichte

Arbeitslänge	mm	6495	6495	6495	6495	6495
Arbeitshöhe bei Krümmverlängerung L	mm	5450	5450	5450	5450	5450
Transporthöhe	mm	3897	3897	3897	3897	3897
Transportlänge bei Krümmverlängerung L	mm	8015	8015	8015	8015	8015
Transportbreite bei Triebachsbereifung						
800er	m	3,30	3,30	3,30	3,30	3,30
710er	m	3,20	3,20	3,20	3,20	3,20
650er	m	3,00	3,00	3,00	3,00	3,00
Gewicht ohne Vorsatz mit Standardbereifung ²	kg	11550	11550	11150	11150	11050

¹ Detaillierte Informationen zu den Werten sind der entsprechenden Betriebsanleitung zu entnehmen

² V-CLASSIC 24, Gutfluss Standard, Krümmverlängerung M, ohne Heckballastierung, Diesel- und Harnstofftank leer

*JAGUAR 880 nur für ausgewählte Märkte

● Serie ○ Option □ Verfügbar – Nicht verfügbar

Zusammen wachsen.

Bei allem, was wir tun, stehen Sie als unsere Kunden im Mittelpunkt. Wir kennen Ihre täglichen Herausforderungen und entwickeln gemeinsam mit Ihnen Landtechnik, die Sie heute und in Zukunft erfolgreich und nachhaltig wirtschaften lässt. Unsere digitalen Lösungen vereinfachen komplexe Prozesse und erleichtern Ihnen die Arbeit. Wir möchten es Ihnen ermöglichen, die Besten in ihrem Feld zu sein.



CLAAS Vertriebsgesellschaft mbH

Benzstr. 5

33442 Herzebrock

Tel. +49 5247 12-1144

claas.de

HRC / 202011010824 NO LC 1024 / 00 0248 898 0